

TV PLAY™
STAY CONNECTED

USER INSTRUCTIONS
TV PLAY

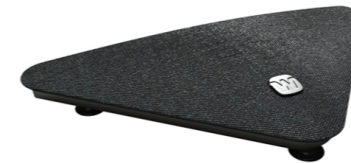

GB
JP
DE
FR
ES
PT
IT
NL
DK
NO
SE
IS
FI
PL
CZ
SC
TC
KR
TH
VN
MY
US

WIDEX
SOUND LIKE NO OTHER

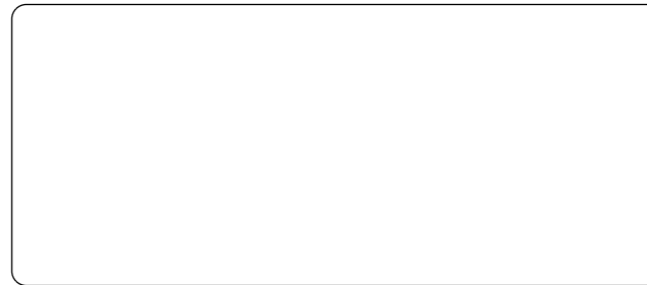

WSAUD A/S

Nymoellevej 6, DK-3540 Lyngby, Denmark
www.widex.com

Manual no.:
9 514 0419 088 04
Issue:
2022-10



9 514 0419 088 04

1

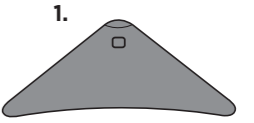

2.

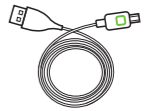

3.

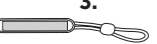

4.



5.



6.



7.

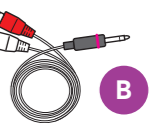

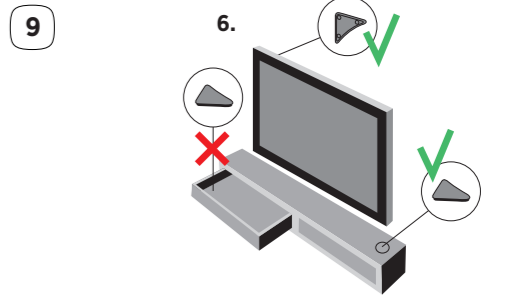
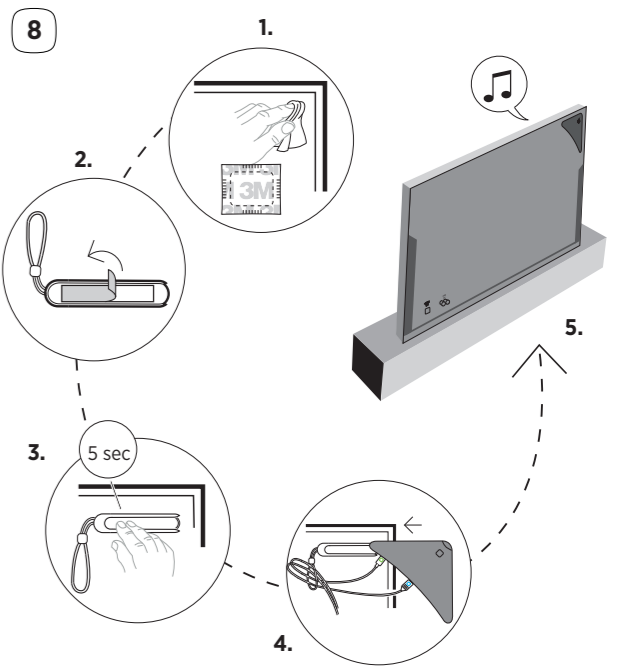
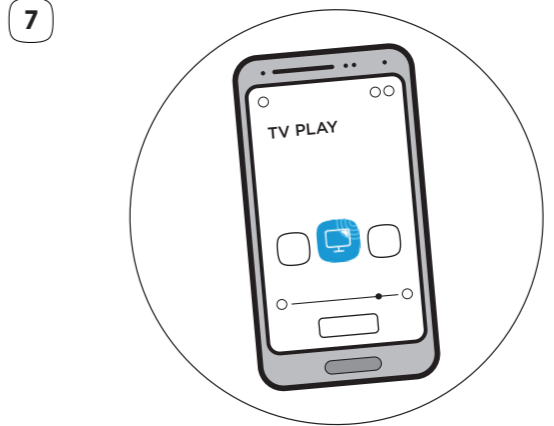
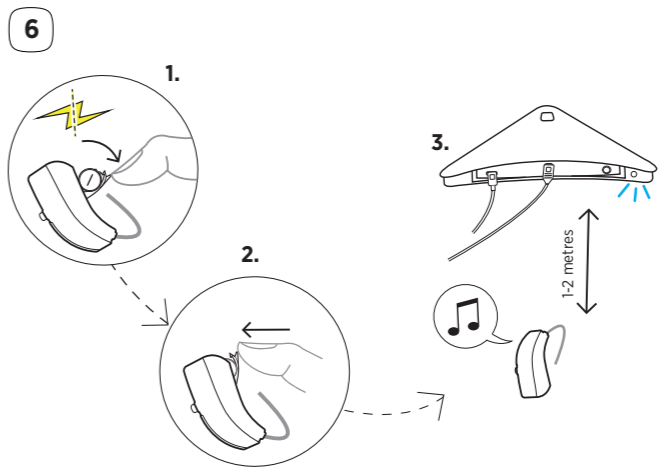
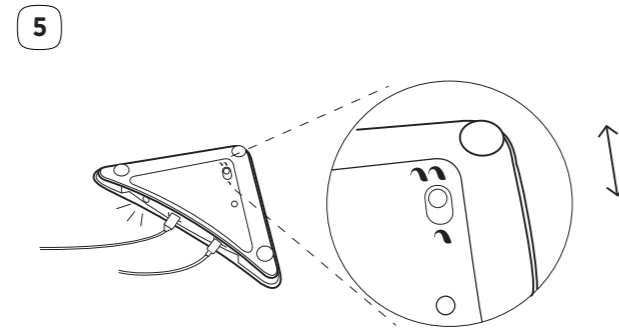
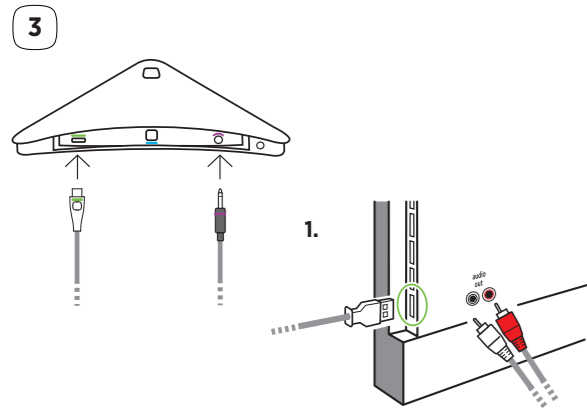
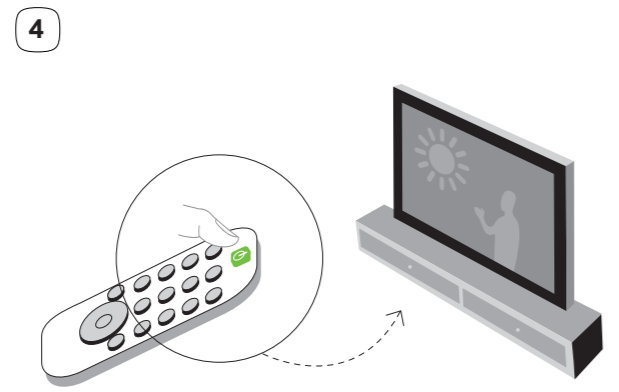
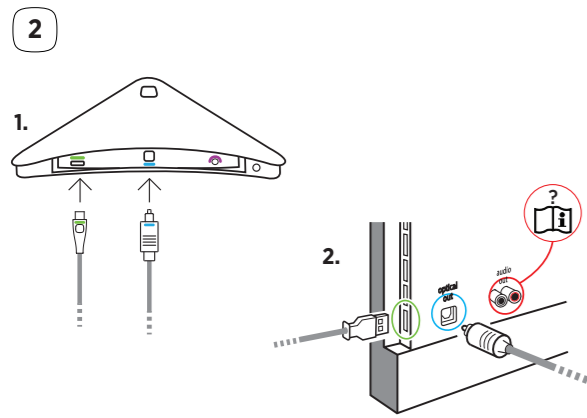

GB	USER INSTRUCTIONS	4
JP	取扱説明書	15
DE	BEDIENUNGSANLEITUNG	26
FR	MODE D'EMPLOI	38
ES	INSTRUCCIONES DE USO	50
PT	INSTRUÇÕES DE UTILIZAÇÃO	61
IT	LIBRETTO D'ISTRUZIONI	73
NL	GEbruIKSAANWIJZING	84
DK	BRUGSANVISNING	96
NO	BRUKSANVISNING	107
SE	BRUKSANVISNING	118
IS	NOTKUNARLEIÐBEININGAR	129
FI	KÄYTTÖOHJE	140
PL	INSTRUKCJA OBSŁUGI	151
CZ	NÁVOD K POUŽITÍ	162
SC	用户使用手册	173
TC	使用說明	184
KR	사용 지침	195
TH	คู่มือการใช้งาน	206
VN	HƯỚNG DẪN SỬ DỤNG	217
MY	ARAHAN PENGGUNA	229
US	USER INSTRUCTIONS	241
	FCC AND IC STATEMENTS	252
	LICENSE AGREEMENT	254

USER INSTRUCTIONS

WELCOME	5
Package contents - see illustration 1.....	5
Intended use.....	5
Important safety information.....	5
GETTING STARTED	6
Connecting the device to your TV.....	6
Option A: using the optical cable - see illustration 2.....	6
Option B: using the analogue audio cable - see illustration 3.....	6
Powering the device.....	6
Setting up the device for one or two hearing aids - see illustration 5.....	7
Pairing the device with your hearing aids - see illustration 6.....	7
Removing a pairing.....	7
USING THE DEVICE	8
Using the device with the App - see illustration 7.....	8
Using the device without the App.....	8
Adjusting the volume of the TV sound.....	8
Phone calls while using the device.....	8
OPTIONAL: ATTACHING THE DEVICE TO THE BACK OF YOUR TV - SEE ILLUSTRATION 8	9
ADDITIONAL INFORMATION	10
Maintenance.....	10
LEDs.....	10
Resetting the device.....	10
Troubleshooting.....	10
REGULATORY INFORMATION	13
EU Directives.....	13
Directive 2014/53/EU.....	13
Information regarding disposal.....	13
SYMBOLS	14
Apache License (mbed TLS).....	254
Appendix: How to apply the Apache License to your work.....	257
LICENSE NOTICE AND TRADEMARK ACKNOWLEDGEMENT	258

WELCOME

Congratulations on your new streaming device.

Package contents - see illustration 1

1. Device
2. Micro USB cable
3. Mounting bracket with cable holder
4. Optical (Toslink) audio cable
5. Cleaning sachet
6. Spare double adhesive tape for mounting
7. Analogue audio cable (mini jack-to-phonos)

NOTE

Read this booklet and the user instructions for your hearing aids carefully before you start using the device.

Intended use

This device is intended as a wireless sound transmitter from a television to supported hearing aids.

Important safety information

Read this section carefully before you start using the device.



Keep the device out of reach of children under three years.



Don't use the device outdoors.



Don't try to open or repair the device yourself. Contact your hearing care professional if you need to have it repaired.



Keep the device away from direct sunlight and don't place it close to any other equipment that may heat it up.



The TV or USB wall charger must comply to IEC 60601-1, IEC 60950-1, IEC 62368-1 or equivalent safety standards.

Your device should be stored and transported within the temperature and humidity ranges of -20°C to +55°C (-4°F to 131°F) and 10%-90% rH.

Your device is designed to operate within the temperature, humidity and atmospheric pressure ranges of 0°C (32°F) to 45°C (113°F), 10%-90% rH and 500 to 1500 mBar.

GETTING STARTED

Connecting the device to your TV

Option A: using the optical cable - see illustration 2

For audio connection, we recommend that you use the optical cable (blue) to connect the device to your TV, as this gives you the best audio quality.

1. Remove the protection caps from both ends of the optical cable.
2. Connect the optical cable (blue) to the corresponding "Optical IN" socket (blue) on the back of the device, and then connect it to the "Optical OUT" socket on the back of your TV.

NOTE

Don't keep the device in a drawer - this might shorten the transmission range - see illustration 9.

NOTE

When using the optical cable to connect the device to your TV, the following digital formats are supported:

Digital stereo (PCM)

Dolby Audio™

It may be necessary to configure your TV, DVD player or home theater system to choose one of the supported audio formats. Notice that the device may not be able to stream sound from unsupported audio formats.

Option B: using the analogue audio cable - see illustration 3

You can also use the analogue cable to connect the device to your TV. To do so, follow these steps:

1. Connect the plug (purple) on the analogue cable into the socket on the back of the device.
2. Then connect the analogue audio cable into the corresponding sockets on the back of your TV.

NOTE

Use either the optical cable option or the analogue cable option to connect your device to the TV. You don't need to use both.

NOTE

If you have connected both cables, the device will always choose the source from the optical connection.

Powering the device

To power the device, connect the Micro USB cable to the device and then connect the other end to the USB socket on the back of your TV.

Then turn on your TV.

NOTE

If your TV doesn't have a USB socket, you can use a standard USB wall charger (not included). The wall charger should supply at least 500 mA (2.5 W) of power.

Setting up the device for one or two hearing aids - see illustration 5

You can set up your device according to your needs using the slider on the bottom of the device. If you have one hearing aid, choose the monaural setting, and select the binaural setting if you are using two hearing aids.



Mono sound



Stereo sound

Pairing the device with your hearing aids - see illustration 6

You need to pair your device and hearing aids before you start streaming sound from your TV. Do as follows:

1. Power your device by turning on your TV (see illustration 4) or consult the "Powering the device" section.
2. Restart your hearing aids by opening and closing the battery compartment.
3. Keep the hearing aids in range of the device while pairing (1-2 metres).
4. The hearing aids play a tone confirming that they have been paired with the device.

NOTE

Your hearing aids are only in pairing mode for three minutes after you restart them. You might need to restart them again if you didn't pair them in time.

NOTE

The device can be used to stream sound to more than one user at a time. If you need this option, simply follow the same pairing procedure above.

Removing a pairing

You can only remove a pairing using the App. To do so, follow these steps:

1. Open the TV PLAY program on your App, and then enter the Sound Menu.
2. Tap the three dots on the top right corner of the Sound Menu.
3. Press the Delete pairing button and accept deleting a pairing.

USING THE DEVICE

Using the device with the App - see illustration 7

Once the device has been paired with your hearing aids, it will be ready to use via your App. To start listening to your TV, do as follows:

1. Start by checking that your hearing aids are paired with your phone.
2. Open your App and select the TV listening program. You'll start listening to the sound from the TV.
3. To stop listening to the sound from your TV, simply change to another listening program.

NOTE

The first time you use your App after pairing your hearing aids with the device, you'll see a help text on the screen informing you that a TV PLAY program has been added to your program list. This message will disappear as soon as you tap anywhere on the screen.

NOTE

If you don't see the TV PLAY program icon on your App, the device and hearing aids are not paired correctly.

Using the device without the App

When the hearing aids are paired with the device, a TV program will automatically be added in the hearing aids. To stream TV sound via the TV program without using the App, you will have to toggle through the programs on your hearing aids using the program button or the RC-DEX and find the TV program.

Adjusting the volume of the TV sound

You can easily adjust the volume of the sound from the TV or hearing aids using the volume sliders on your App screen. Without the App you can adjust the TV sound volume via the RC-DEX using the volume buttons.

NOTE

If you want to focus on the sound from your TV and not listen to the surrounding sounds, you can use the Room off function from your App.

Phone calls while using the device

If you have an iPhone or Android with direct streaming, just answer incoming calls as you usually do on your phone.

NOTE

If the phone call is not streamed to your hearing aids, try changing to another listening program using your App.

OPTIONAL: ATTACHING THE DEVICE TO THE BACK OF YOUR TV - SEE ILLUSTRATION 8

To attach the device to one of the upper corners of your TV, follow these steps carefully:

1. Clean the surface on the back of your TV using the cleaning sachet. Let the surface dry for a few seconds.
2. Remove the protective foil of the adhesive tape on your mounting bracket.
3. Press the adhesive tape on the mounting bracket on the back of your TV and keep it pressed for 5 seconds.
4. Pull the cables through the cable holder on your mounting bracket.
5. Slide the device into the mounting bracket and secure the cables with the cable fastener.

NOTE

Do not attach the device directly to your TV's ventilation system. Where the ventilation system is placed depends of your TV.

NOTE

Don't keep the device in a drawer - this might have a negative impact on wireless data transmission - see illustration 9.

NOTE

For longer transmission range keep the device in line of sight.

ADDITIONAL INFORMATION

Maintenance

Clean your device using a soft, dry cloth, or vacuum clean it with a soft nozzle.

NOTE

Don't wash your device and never immerse it in water or any other liquid.

LEDs

LED	MEANING
Fading white light	You'll see this the first time you turn on the device or after a reset
One blue flash for each hearing aid	The device is sending pairing information to your hearing aids
Fading blue light	If you make a short press on the reset button, the LED will flash blue and streaming will stop for 30 seconds. This will have no effect on your device
Fading green light	The device is on but not streaming
Constant green light	The device is on and streaming
Blinking red light	Unknown sound format
Fading red light	The device is overheated. Let the device cool down before use
	This LED pattern can also be seen if the USB cable doesn't provide the device with enough power
Constant red light	The device is not working. Contact your hearing care professional

Resetting the device

On the back of your device you will find a button. You can use this button to reset your device by pressing it for 5 seconds. This will reboot the device and remove any existing pairings from the device.

NOTE

If you reset your device, you'll have to pair your hearing aids with the device again.

Troubleshooting

These pages contain advice on what to do if your device stops working or if it doesn't work as expected. If the problem persists, contact your hearing care professional.

Problem	Possible cause	Solution
There is no sound from the TV in my hearing aids	<ul style="list-style-type: none"> a. The hearing aids and the device are not paired b. The device is not connected properly to your TV c. The audio source is not turned on d. The hearing aid batteries are almost flat e. Your hearing aids are not in the TV PLAY program f. The volume is too low 	<ul style="list-style-type: none"> a. Pair the device and your hearing aids b. Check that the device is properly connected to the TV c. Turn the audio source on d. Change the hearing aid batteries e. Select the TV PLAY program on the App f. Turn up the volume on the App
Others can't hear the sound from the TV	<ul style="list-style-type: none"> a. You have connected the device to the headphone socket 	<ul style="list-style-type: none"> a1. Connect the analogue cable as described in the Connection chapter a2. Use a different output on the TV a3. Check the audio settings on your TV and set the loudspeakers to be used in parallel
I can only hear sound in one hearing aid	<ul style="list-style-type: none"> a. The battery on the other hearing aid is flat b. Only one hearing aid has been paired with the device 	<ul style="list-style-type: none"> a. Change the hearing aid battery b. Make a new pairing
I have connected the optical cable to my TV, but I have no audio in my hearing aids	<ul style="list-style-type: none"> a. The TV is not configured to send audio out via the optical out connector 	<ul style="list-style-type: none"> a. Check the TV audio output settings (advanced settings)
I have connected the analogue cable to my TV, but I have no audio in my hearing aids	<ul style="list-style-type: none"> The analogue connectors on the TV are only sound input 	<ul style="list-style-type: none"> a. Use the optical cable supplied with your device b. Use a mini jack to mini jack cable and the headphone plug on your TV c. Your TV may not be compatible with the device
The volume is not comfortable		<ul style="list-style-type: none"> a. Adjust the volume using the App or a remote control b. Check the advanced settings on your TV to see volume settings

Problem	Possible cause	Solution
The TV sound in my hearing aids is interrupted in one or both hearing aids	<ul style="list-style-type: none"> a. The device has been placed in a drawer, or it is behind a wall b. The device is out of range c. There is interference from other radio transmission sources 	<ul style="list-style-type: none"> a. Place the device in line of sight b. Place the device into range c. Move away from other radio transmission sources
The LED flashes red and there is no sound in the hearing aids	<ul style="list-style-type: none"> a. The device is overheated b. The TV cannot supply enough power to the device 	<ul style="list-style-type: none"> a. Keep the device away from sunlight. Don't place it in a drawer and keep it away from the TV's ventilation system on the back b. Disconnect other equipment connected to the TV via USB, or connect the device to the power outlet

If the problem persists, contact your hearing care professional.

REGULATORY INFORMATION

EU Directives

Directive 2014/53/EU

Hereby, WSAUD A/S declares that this TV PLAY is in compliance with the essential requirements and other relevant provisions of Directive 2014/53/EU.

The TV PLAY contains radio transmitters operating at: 2.4 GHz, 10.0 mW EIRP.

A copy of the Declaration of Conformity according to 2014/53/EU can be found at:

www.widex.com/doc











Information regarding disposal

Do not dispose of hearing aids, hearing aid accessories and batteries along with ordinary household waste.

Hearing aids, batteries and hearing aid accessories should be disposed of at sites intended for electrical waste and electronic equipment, or given to your hearing care professional for safe disposal.

SYMBOLS

Symbols commonly used by WSAUD A/S in medical device labelling (labels/IFU/etc.)

Symbol	Title/Description
	Manufacturer The product is produced by the manufacturer whose name and address are stated next to the symbol. If appropriate, the date of manufacture may also be stated.
	Catalogue number The product's catalogue (item) number.
	Consult instructions for use The user instructions contain important cautionary information (warnings/precautions) and must be read before using the product.
	Warning Text marked with a warning symbol must be read before using the product.
	WEEE mark "Not for general waste". When a product is to be discarded, it must be sent to a designated collection point for recycling and recovering to prevent the risk of harm to the environment or human health as a result of the presence of hazardous substances.
	CE mark The product is in conformity with the requirements set out in European CE marking directives.
	RCM mark The product complies with electrical safety, EMC and radio spectrum regulatory requirements for products supplied to the Australian or New Zealand markets.
	Medical device Indication that the device is a medical device.

取扱説明書

ようこそ.....	16
内容物一覧 - 図1を参照.....	16
用途.....	16
重要な安全情報.....	16
スタートガイド.....	17
装置をテレビに接続します。.....	17
オプションA：光ケーブルを使用 - 図2を参照.....	17
オプションB：アナログ音声ケーブルを使用 - 図3を参照.....	17
装置への電力供給.....	17
片耳または両耳の補聴器のために装置を設定 - 図5を参照.....	18
補聴器と装置のペアリング - 図6を参照.....	18
ペアリングの解除.....	18
装置を使用する.....	19
アプリで装置を使用する - 図7を参照.....	19
アプリなしに装置を使用する.....	19
テレビの音量調整.....	19
装置を使用した通話.....	19
オプション：テレビの裏に装置を固定 - 図8を参照.....	20
追加情報.....	21
メンテナンス.....	21
LED.....	21
装置のリセット.....	21
トラブルシューティング.....	22
規制情報.....	24
EU 指令.....	24
指令 2014/53/EU.....	24
廃棄に関する情報.....	24
記号.....	25

ようこそ

新しい音声転送装置をご購入いただきありがとうございます。

内容物一覧 - 図 1 を参照

1. デバイス
2. マイクロ USB ケーブル
3. ケーブルホルダーを使用したブラケットの取り付け
4. 光学 (Toslink) 音声ケーブル
5. お手入れ用小袋
6. 予備の取付用両面テープ
7. アナログオーディオケーブル (ミニ jack-to-phonon)

付記

本装置をご使用になる前に、この小冊子および補聴器の取扱説明書をよくお読みください。

用途

本装置は、対応する補聴器にテレビの音声を転送する無線音声送信機です。

重要な安全情報

本装置をご使用になる前に、このセクションをよくお読みください。

 本装置は、3歳未満のお子様の手が届かない場所に保管してください。

 屋外では装置を使用しないでください。

 ご自分で分解または修理しようとししないでください。修理が必要な場合は販売店にご相談ください。

 本装置は直射日光を避けて保管し、熱くなる可能性のある機械類の近くには置かないでください。

 テレビまたは USB 壁取付型充電器は、IEC 60601-1、IEC 60950-1、IEC 62368-1 あるいは同等の安全規準に準拠している必要があります。

本装置の保管と輸送は、 $-20^{\circ}\text{C} \sim +55^{\circ}\text{C}$ ($-4 \sim 131^{\circ}\text{F}$) の温度 および 10%~90%の相対湿度の環境で行ってください。

本装置の操作は、 0°C (32°F) ~ 45°C (113°F) の温度、10%~90%の相対湿度、および 500~1500mbar の気圧の環境で行ってください。

スタートガイド

装置をテレビに接続します。

オプション A：光ケーブルを使用 - 図 2 を参照

音声接続については、最良の音質が得られるよう、光ケーブル (青) を使用して装置をテレビに接続することが推奨されます。

1. 光学ケーブルの両端の保護キャップを外します。
2. 光ケーブル (青) を、装置の裏側にある対応する「Optical IN」ソケット (青) に接続してから、テレビの裏側にある「Optical OUT」ソケットに接続します。

付記

伝送距離が短くなる可能性があるため、本装置は引き出しの中に置かないでください。図 9 を参照してください。

付記

光ケーブルを使用して装置をテレビに接続する場合、以下のデジタルフォーマットに対応しています：

デジタルステレオ (PCM)

Dolby Audio™

対応する音声フォーマットを選択するため、テレビ、DVD プレイヤーまたはホームシアターシステムを設定する必要がある場合があります。装置は、未対応の音声フォーマットの音声をストリーミングできない可能性がありますので注意してください。

オプション B：アナログ音声ケーブルを使用 - 図 3 を参照

アナログケーブルを使用して装置をテレビに接続することもできます。以下の手順に従ってください：

1. アナログケーブルのプラグ (紫) を装置の裏のソケットに接続します。
2. アナログ音声ケーブルを、テレビの裏にある対応するソケットに接続します。

付記

光ケーブルまたはアナログケーブルを使用して、装置をテレビに接続します。両方使う必要はありません。

付記

両方のケーブルを接続した場合、装置は常に最適なソースを選択します。

装置への電力供給

装置に電力を供給するには、Micro USB ケーブルを装置に接続してから、もう片方をテレビの裏の USB ソケットに接続します。

テレビの電源をオンにします。

付記

テレビに USB ソケットがない場合、標準の USB 壁取付型充電器 (別売) を使用できます。USB 壁取付型充電器は、少なくとも 500 mA (2.5 W) の電力を供給できる必要があります。

片耳または両耳の補聴器のために装置を設定 - 図 5 を参照

装置の下部にあるスライダを使って、ご自分のニーズに合わせて装置を設定できます。補聴器が 1 台の場合は片耳設定を、2 台の場合は両耳設定を選択してください。



モノラル音声



ステレオ音声

補聴器と装置のペアリング - 図 6 を参照

テレビの音声転送を開始する前に、装置と補聴器のペアリングを行う必要があります。以下の手順に従ってください：

1. テレビの電源をオンにして装置に電力を供給します (図 4 を参照)、または「装置への電力供給」セクションを参照してください。
2. 電池ホルダーを開閉して補聴器をオンにします。
3. ペアリング中は、補聴器を装置の通信範囲に置いてください (1~2 m)。
4. ペアリングが完了すると、完了を知らせる音が補聴器から聞こえます。

付記

補聴器は、再起動から 3 分後にペアリングモードになります。ペアリングできない場合、再起動が必要となる場合があります。

付記

装置は、2 名以上のユーザーに同時に音声を転送するために使用することもできます。この場合、上記と同じペアリング手順を繰り返してください。

ペアリングの解除

ペアリングの解除はアプリでのみ行えます。以下の手順に従ってください：

1. アプリで TV PLAY プログラムを開き、サウンドメニューに移動します。
2. サウンドメニューの右上にある 3 つの点をタップします。
3. ペアリング解除ボタンを押し、ペアリングの解除を確認します。

装置を使用する

アプリで装置を使用する - 図 7 を参照

補聴器と装置がペアリングされると、アプリを介して使用できるようになります。テレビを視聴するには以下の手順に従ってください：

1. まず、補聴器と電話とペアリングされていることを確認します。
2. アプリを開き、テレビの視聴プログラムを選択します。テレビの音声がかかります。
3. テレビの音声の視聴を停止するには、別のリスニングプログラムに変更します。

付記

補聴器を装置とペアリング後に初めてアプリを使う場合、プログラムリストに TV PLAY プログラムが追加されたことを通知するヘルプテキストが画面に表示されます。画面の任意の場所をタップするとこのメッセージは消えます。

付記

アプリ上に TV PLAY プログラムアイコンが表示されない場合、装置と補聴器が正しくペアリングされていません。

アプリなしに装置を使用する

補聴器が装置でペアリングされていると、テレビプログラムが補聴器に自動的に追加されます。アプリを使用せずにテレビプログラムによりテレビの音声をストリーミングするには、プログラムボタンか RC-DEX を使用して補聴器でプログラムを切り替え、テレビプログラムを見つける必要があります。

テレビの音量調整

アプリ画面の音量スライダを使うと、テレビまたは補聴器の音量を簡単に調整できます。アプリなしで、音量ボタンを使用して、RC-DEX により、テレビの音量を調整できます。

付記

周辺の音声ではなくテレビの音声中に集中したい場合は、アプリのルームオフ機能を使うことができます。

装置を使用した通話

ダイレクトストリーミング機能のある iPhone か Android をお持ちの場合、通常の電話と同様に通話できます。

付記

補聴器に通話がストリーミングされない場合、アプリを使って別の聴取プログラムに変更してください。

オプション：テレビの裏に装置を固定 - 図 8 を参照

テレビの右上または左上に装置を取り付けるには以下の手順に従ってください：

1. お手入れ用小袋でテレビの裏面を清掃します。数秒間表面を乾燥させます。
2. 取り付けブラケットの接着テープにある保護ホイルをはがします。
3. テレビの裏に取り付けブラケットの接着テープを押しつけ、5 秒間そのままにします。
4. 取り付けブラケット上のケーブルホルダーにケーブルを通します。
5. 取り付けブラケットに装置をスライドさせ、ケーブルファスナーでケーブルを固定します。

付記

テレビの換気システムに装置を直接取り付けないでください。換気システムの位置はテレビによって異なります。

付記

無線データ送信に悪影響が発生する可能性があるため、装置を引き出しの中に入れてください - 図 9 を参照。

付記

送信範囲が広い場合、装置を目に見える範囲に置きます。

追加情報

メンテナンス

柔らかい乾いた布を使って装置をお手入れするか、柔らかいノズルで装置をバキューム清掃します。

付記

装置を洗ったり、水またはその他の液体に浸さないでください。

LED

LED	意味
明るさが変化する白の点灯	装置の電源を初めてオンにした時、またはリセットした場合に点灯します
各補聴器に青の点滅	装置がペアリング情報を補聴器に送信しています
明るさが変化する青の点灯	リセットボタンを短時間押すと青の LED が点滅し、音声転送が 30 秒間停止します。装置には影響しません
明るさが変化する緑の点灯	装置の電源はオンになっていますが、音声は転送されていません
緑の点灯	装置の電源はオンになっており、音声転送されています
赤の点滅	未知の音声フォーマットです
明るさが変化する赤の点灯	装置が過熱しています。使用前に装置の温度を下げてください
	この LED の点灯は、USB ケーブルが装置に十分な電力を供給していない場合にも発生します
赤の点灯	装置が作動していません。販売店にご相談ください

装置のリセット

装置の裏にリセットボタンがあります。このボタンを 5 秒間押すと装置をリセットできます。リセットされると装置が再起動し、既存のすべてのペアリングが装置から解除されます。

付記

装置のリセット後は、装置と補聴器を再度ペアリングする必要があります。

トラブルシューティング

装置が作動しなくなった、または期待通りに機能しない場合は、このページに記載のアドバイスを参照してください。問題が解決しない場合は販売店にご相談ください。

問題	考えられる原因	解決策
補聴器からテレビの音声が聞こえない	a.装置と補聴器がペアリングされていない b.装置がテレビに正しく接続されていない c.音声源の電源が入っていない d.補聴器のバッテリーレベルが低下している e.TV PLAY プログラムに補聴器がない f.音量が低すぎる	a.装置と補聴器をペアリングします b.装置がテレビに正しく接続されていることを確認します c.音声源を電源を入れます d.補聴器のバッテリーを交換します e.アプリで TV PLAY プログラムを選択します f.アプリで音量を上げます
他の人がテレビの音声を聞くことができない	a.装置がヘッドフォンジャックに接続されている	a1.接続のセクションに記載の通りにアナログケーブルを接続します a2.テレビの別の出力を使用します a3.テレビの音声設定を確認し、テレビのスピーカーも使えるように設定します
片方の補聴器からしか音が聞こえない	a.片方の補聴器のバッテリーレベルが低下している b.片方の補聴器のみが装置とペアリングされている	a.補聴器のバッテリーを交換します b.新しくペアリングを行います
光ケーブルテレビに接続したが補聴器から音声が聞こえない	a.光出力コネクタで音声を出力送信するようテレビが設定されていない	a.テレビ音声出力設定(詳細設定)を確認します

問題	考えられる原因	解決策
アナログケーブルをテレビに接続したが補聴器から音声がかえらない	テレビのアナログコネクタは音声入力しかない	a.装置に同梱の音声ケーブルを使用します b.ミニジャックとミニジャックケーブルを使用し、ヘッドフォン端子をテレビに接続します c.テレビが装置に対応していない可能性があります
音量が快適ではない		a.アプリまたはリモコンを使って音声を調整します b.テレビの詳細設定を確認し、音声設定を確認します
補聴器の片方または両方でテレビの音声が途切れる	a.装置が引き出しの中または壁の後ろにある b.装置が通信範囲にならない c.他の無線送信装置からの干渉がある	a.装置を目に見える場所に置きます b.装置を通信範囲に置きます c.他の無線送信装置から離します
赤のLEDが点灯し、補聴器から音声が聞こえない	a.装置が過熱している b.テレビが装置に十分な電力を供給できていない	a.装置を直射日光から遠ざけます引き出しに装置を置かず、テレビ裏面の換気システムから離します b.USB経由でテレビに接続されているその他の装置を切断するか、装置を電源ソケットに接続します

問題が解決しない場合は販売店にご相談ください。

規制情報

EU 指令

指令 2014/53/EU

ここに、WSAUD A/S は、この TV PLAY が、指令 2014/53/EU の基本的要求事項およびその他の関連条項に準拠していることを宣言します。

TV PLAY には、以下の条件で動作する無線送信機が搭載されていません : 2.4 GHz、10.0 mW EIRP。

2014/53/EU に基づく 以下に掲載されています :

www.widex.com/doc



廃棄に関する情報

補聴器やアクセサリ、電池を通常のごみと一緒に捨てないでください。

補聴器やアクセサリ、電池は、地区の定める電気・電化製品の処分方法に従って処分するか、購入元に安全な処分を依頼してください。

記号

医療機器の表示（ラベルや取扱説明書など）で WSAUD A/S によって共通して使用される記号

記号 タイトル/説明



製造元

製品は、名称および住所が記号の横に記載されたメーカーにより製造されています。該当する場合、製造日も記載される場合があります。



カタログ番号

製品のカタログ（品目）番号。



取扱説明書を参照

取扱説明書には安全に関する重要なお知らせ（警告/注意）が記載されていますので、製品のご使用前に必ずお読みください。



警告

警告記号を伴う事項は、製品のご使用前に必ずお読みください。



WEEE マーク

「一般廃棄物ではありません」製品の廃棄については、危険物質による環境や人の健康を害するリスクを防ぐため、指定されたリサイクル・回収場所に廃棄してください。



CE マーク

製品は、CE マークに関する欧州指令によって定められた要件に適合しています。



RCM マーク

製品は、オーストラリアとニュージーランド市場に供給される製品に対する電気安全性、EMC、無線スペクトル規制要件に準拠しています。



医療機器

本機器が医療機器であることを示します。



技術基準適合証明マーク

この製品は日本の技術基準適合証明を受けたものです

BEDIENUNGSANLEITUNG

WILLKOMMEN.....	27
Lieferumfang – siehe Abbildung 1.....	27
Bestimmungsgemäßer Gebrauch.....	27
Wichtiger Sicherheitshinweis.....	27
ERSTE SCHRITTE.....	28
Verbinden des Geräts mit Ihrem TV-Gerät.....	28
Option A: mit dem optischen Kabel – siehe Abbildung 2.....	28
Option B: mit dem analogen Audiokabel – siehe Abbildung 3.....	28
Stromversorgung des Geräts.....	29
Einrichten des Geräts für ein oder zwei Hörsysteme – siehe Abbildung 5.....	29
Koppeln des Geräts mit Ihren Hörsystemen – siehe Abbildung 6.....	29
Aufheben einer Kopplung.....	30
VERWENDUNG DES GERÄTS.....	31
Verwenden des Geräts mit der App – siehe Abbildung 7.....	31
Verwenden des Geräts ohne die App.....	31
Einstellen der Lautstärke des TV-Tons.....	31
Telefonate während der Verwendung des Geräts.....	31
OPTIONAL: BEFESTIGEN DES GERÄTS AN DER RÜCKSEITE IHRES FERNSEHERS – SIEHE ABBILDUNG 8.....	32
WEITERE INFORMATIONEN.....	33
Aufbewahrung und allgemeine Handhabung.....	33
LED-Anzeigen.....	33
Zurücksetzen des Geräts.....	33
Fehlersuche und -behebung.....	34
INFORMATIONEN ZUR REGELKONFORMITÄT.....	36
EU-Richtlinien.....	36
Richtlinie 2014/53/EU.....	36
Informationen zur Entsorgung.....	36
SYMBOLE.....	37

WILLKOMMEN

Herzlichen Glückwunsch zu Ihrem neuen Streaminggerät.

Lieferumfang – siehe Abbildung 1

1. Gerät
2. Mikro-USB-Kabel
3. Befestigungsklammer mit Kabelhalter
4. Optisches Audiokabel (Toslink)
5. Reinigungssäckchen
6. Doppelseitiges Klebeband zur Befestigung
7. Analoges Audiokabel (Mini-Klinkenstecker auf Phono)

HINWEIS

Lesen Sie diese Broschüre und die Bedienungsanleitung für Ihre Hörsysteme aufmerksam durch, ehe Sie das Gerät in Betrieb nehmen.

Bestimmungsgemäßer Gebrauch

Dieses Gerät dient der drahtlosen Übertragung des Audiosignals von einem TV-Gerät an unterstützte Hörsysteme.

Wichtiger Sicherheitshinweis

Bitte lesen Sie diesen Abschnitt aufmerksam durch, ehe Sie das Gerät in Betrieb nehmen.



Das Gerät darf nicht in die Hände von Kindern unter 3 Jahren gelangen.



Verwenden Sie das Gerät nicht im Freien.



Versuchen Sie nicht, das Gerät selbst zu öffnen bzw. zu reparieren. Wenden Sie sich an Ihren Hörakustiker, wenn es repariert werden muss.



Halten Sie das Gerät von direkter Sonneneinstrahlung fern und legen Sie es nicht neben anderen Geräten ab, die Wärme abgeben.



Das TV-Gerät und das USB-Wandladegerät müssen IEC 60601-1, IEC 60950-1, IEC 62368-1 oder gleichwertigen Sicherheitsnormen entsprechen.

Lagern und transportieren Sie das Gerät innerhalb eines Temperaturbereichs von -20 °C bis 55 °C (-4 °F bis 131 °F) und einer relativen Luftfeuchtigkeit von 10 % bis 90 % RF.

Ihr Gerät ist ausgelegt für den Betrieb in einem Temperaturbereich, einer relativen Luftfeuchtigkeit und einem atmosphärischen Druck von jeweils 0 °C (32 °F) bis 45 °C (113 °F), 10 % bis 90 % RF und 500 bis 1500 mbar.

ERSTE SCHRITTE

Verbinden des Geräts mit Ihrem TV-Gerät

Option A: mit dem optischen Kabel – siehe Abbildung 2

Hinsichtlich des Audioanschlusses empfehlen wir Ihnen, das Gerät über das optische Kabel (blau) mit Ihrem TV-Gerät zu verbinden, da Sie so die beste Audioqualität erhalten.

1. Entfernen Sie die Schutzkappen von beiden Enden des optischen Kabels.
2. Stecken Sie ein Ende des optischen Kabels (blau) in die entsprechende „Optical IN“-Buchse (blau) auf der Rückseite des Geräts und das andere Ende in die „Optical OUT“-Buchse auf der Rückseite Ihres TV-Geräts.

HINWEIS

Bewahren Sie das Gerät nicht in einer Schublade auf, da dies die Reichweite verringern könnte – siehe Abbildung 9.

HINWEIS

Wenn Sie das optische Kabel zur Verbindung des Geräts mit Ihrem TV-Gerät verwenden, werden die folgenden digitalen Formate unterstützt:

Digital Stereo (PCM)

Dolby Audio™

Sie müssen unter Umständen Ihr TV-Gerät, Ihren DVD-Player oder Ihr Heimkinosystem konfigurieren, um eins der unterstützten Audioformate auszuwählen. Beachten Sie, dass das Gerät keine Audiosignale von nicht unterstützten Audioformaten übertragen kann.

Option B: mit dem analogen Audiokabel – siehe Abbildung 3

Sie können das Gerät auch über das analoge Audiokabel mit Ihrem TV-Gerät verbinden. Gehen Sie dazu wie folgt vor:

1. Stecken die den Stecker (lila) des analogen Audiokabels in die Buchse auf der Rückseite des Geräts.
2. Stecken Sie dann das andere Ende des analogen Audiokabels in die entsprechenden Buchsen auf der Rückseite Ihres TV-Geräts.

HINWEIS

Verwenden Sie entweder das optische Kabel oder das analoge Kabel zur Verbindung des Geräts mit Ihrem TV-Gerät. Sie müssen nicht beide Kabel verwenden.

HINWEIS

Wenn Sie beide Kabel angeschlossen haben, wird die Quelle immer über die optische Verbindung übertragen.

Stromversorgung des Geräts

Um das Gerät mit Strom zu versorgen, schließen Sie das Mikro-USB-Kabel an das Gerät an und verbinden Sie das andere Ende des Kabels mit dem USB-Anschluss auf der Rückseite Ihres TV-Geräts.

Schalten Sie dann Ihr TV-Gerät ein.

HINWEIS

Falls Ihr TV-Gerät nicht über einen USB-Anschluss verfügt, können Sie ein Standard-USB-Wandladegerät verwenden (nicht im Lieferumfang enthalten). Das Wandladegerät sollte eine Mindestleistung von 500 mA (2,5 W) liefern.

Einrichten des Geräts für ein oder zwei Hörsysteme – siehe Abbildung 5

Sie können Ihr Gerät mit dem Schieberegler auf der Unterseite des Geräts nach Ihren Wünschen einrichten. Für ein Hörsystem wählen Sie die Einstellung „Monoaural“, für zwei Hörsysteme die Einstellung „Binaural“.



Mono-Ton



Stereo-Ton

Koppeln des Geräts mit Ihren Hörsystemen – siehe Abbildung 6

Vor der Übertragung von Ton von Ihrem TV-Gerät müssen Sie Ihr Gerät mit Ihren Hörsystemen koppeln. Gehen Sie wie folgt vor:

1. Versorgen Sie Ihr Gerät mit Strom, indem Sie Ihr TV-Gerät einschalten (siehe Abbildung 4) oder lesen Sie den Abschnitt „Stromversorgung des Geräts“.
2. Starten Sie Ihr Hörsystem neu, indem Sie das Batteriefach öffnen und wieder schließen.
3. Die Hörsysteme müssen sich während der Kopplung in Reichweite des Geräts befinden (1–2 Meter).
4. Die erfolgreiche Kopplung mit dem Gerät wird von den Hörsystemen mit einem Signalton bestätigt.

HINWEIS

Nach dem Neustart ist das Hörsystem nur drei Minuten im Kopplungsmodus. Wenn die Kopplung nicht rechtzeitig erfolgt ist, ist evtl. ein wiederholter Neustart notwendig.

HINWEIS

Mit dem Gerät können Audiosignale an mehrere Benutzer gleichzeitig übertragen werden. Wenn Sie diese Option benötigen, führen Sie einfach die oben genannten Schritte zur Kopplung noch einmal durch.

Aufheben einer Kopplung

Sie können eine Kopplung nur über die App entfernen. Gehen Sie dazu wie folgt vor:

1. Öffnen Sie in Ihrer App das Programm TV PLAY und wechseln Sie in das Menü „Sound“.
2. Tippen Sie im Menü „Sound“ auf die drei Punkte in der oberen rechten Ecke.
3. Drücken Sie die Schaltfläche „Entkoppeln“ und bestätigen Sie das Aufheben der Kopplung.

VERWENDUNG DES GERÄTS

Verwenden des Geräts mit der App – siehe Abbildung 7

Sobald das Gerät mit Ihren Hörsystemen gekoppelt ist, können Sie es über Ihre App bedienen. Um den Ton von Ihrem TV-Gerät zu hören, gehen Sie wie folgt vor:

1. Prüfen Sie zunächst, ob Ihre Hörsysteme mit Ihrem Telefon gekoppelt sind.
2. Öffnen Sie die App und wählen Sie das Hörprogramm „Fernsehen“ aus. Sie hören dann den Ton vom TV-Gerät.
3. Wenn Sie den Ton vom TV-Gerät nicht mehr hören möchten, wechseln Sie einfach in ein anderes Hörprogramm.

HINWEIS

Wenn Sie Ihre App nach der Kopplung Ihrer Hörsysteme mit dem Gerät zum ersten Mal benutzen, wird auf dem Bildschirm ein Hilfetext angezeigt, der Sie darüber informiert, dass das Programm TV PLAY in Ihre Programmliste aufgenommen wurde. Diese Mitteilung wird ausgeblendet, sobald Sie auf eine beliebige Stelle auf dem Bildschirm tippen.

HINWEIS

Wenn das Programmsymbol für TV PLAY in Ihrer App nicht angezeigt wird, wurden Gerät und Hörsysteme nicht korrekt gekoppelt.

Verwenden des Geräts ohne die App

Wenn die Hörsysteme mit dem Gerät gekoppelt sind, wird automatisch ein TV-Programm in den Hörsystemen hinzugefügt. Um den TV-Ton ohne die App über das TV-Programm zu streamen, müssen Sie über die Programmtaste oder RC-DEX zwischen den verschiedenen Programme auf Ihren Hörsystemen schalten, bis Sie das TV-Programm gefunden haben.

Einstellen der Lautstärke des TV-Tons

Sie können die Lautstärke des Tons aus dem TV-Gerät oder den Hörsystemen ganz einfach über die Schieberegler in der App einstellen. Ohne die App können Sie die Lautstärke des TV-Tons über RC-DEX und die Lautstärketasten einstellen.

HINWEIS

Wenn Sie sich auf den Ton des TV-Geräts konzentrieren und die Umgebungsgeräusche nicht hören möchten, können Sie in Ihrer App die Funktion „HG-Mikro aus“ nutzen.

Telefonate während der Verwendung des Geräts

Wenn Sie ein iPhone oder ein Gerät mit Android und direktem Streaming haben, können Sie eingehende Anrufe ganz normal annehmen.

HINWEIS

Wenn das Telefonat nicht an Ihre Hörsysteme übertragen wird, versuchen Sie, über die App in ein anderes Hörprogramm zu wechseln.

OPTIONAL: BEFESTIGEN DES GERÄTS AN DER RÜCKSEITE IHRES FERNSEHERS – SIEHE ABBILDUNG 8

Um das Gerät an einer der oberen Ecken Ihres TV-Geräts anzubringen, gehen Sie vorsichtig wie folgt vor:

1. Säubern Sie die Oberfläche auf der Rückseite Ihres TV-Geräts mit dem Reinigungssäckchen. Lassen Sie die Oberfläche ein paar Sekunden lang trocknen.
2. Ziehen Sie die Schutzfolie von dem Klebestreifen auf der Befestigungsklammer ab.
3. Drücken Sie die Befestigungsklammer mit dem Klebestreifen an die Rückseite Ihres TV-Geräts und halten Sie sie 5 Sekunden lang gedrückt.
4. Führen Sie die Kabel durch den Kabelhalter der Befestigungsklammer.
5. Schieben Sie das Gerät in die Befestigungsklammer und sichern Sie die Kabel mit dem Kabelbinder.

HINWEIS

Bringen Sie das Gerät nicht direkt an den Lüftungsschlitzen Ihres TV-Geräts an. Die Position der Lüftungsschlitze hängt vom Modell Ihres TV-Geräts ab.

HINWEIS

Bewahren Sie das Gerät nicht in einer Schublade auf, da dies die drahtlose Datenübertragung beeinträchtigen könnte – siehe Abbildung 9.

HINWEIS

Positionieren Sie das Gerät in Sichtweite, um eine größere Reichweite zu erhalten.

WEITERE INFORMATIONEN

Aufbewahrung und allgemeine Handhabung

Wischen Sie Ihr Gerät mit einem weichen, trockenen Tuch ab oder saugen Sie es mit einem weichen Bürstenaufsatz ab.

HINWEIS

Waschen Sie das Gerät nicht ab und tauchen Sie es nie in Wasser oder andere Flüssigkeiten.

LED-Anzeigen

LED	STEHT FÜR
Erlöschendes weißes Licht	Dieses Licht sehen Sie, wenn Sie das Gerät zum ersten Mal einschalten oder nach einem Reset.
Ein blaues Aufblinken für jedes Hörsystem	Das Gerät sendet Kopplungsinformationen an Ihre Hörsysteme.
Erlöschendes blaues Licht	Ein kurzer Druck auf die Reset-Taste lässt die LED blau aufblinken und die Übertragung wird für 30 Sekunden angehalten. Dies hat keine Auswirkungen auf Ihr Gerät.
Erlöschendes grünes Licht	Das Gerät ist eingeschaltet, aber das Streaming funktioniert nicht.
Konstantes grünes Licht	Das Gerät ist eingeschaltet und das Streaming funktioniert.
Blinkendes rotes Licht	Unbekanntes Tonformat
Erlöschendes rotes Licht	Das Gerät ist überhitzt. Lassen Sie das Gerät vor Gebrauch abkühlen. Dieses LED-Leuchtmuster wird auch angezeigt, wenn das Gerät über das USB-Kabel nicht ausreichend mit Strom versorgt wird.
Konstantes rotes Licht	Das Gerät funktioniert nicht. Suchen Sie Ihren Hörgeräte-Akustiker auf.

Zurücksetzen des Geräts

Auf der Rückseite Ihres Geräts befindet sich eine Taste. Indem Sie diese Taste 5 Sekunden lang drücken, setzen Sie Ihr Gerät zurück. Dadurch wird Ihr Gerät neu gestartet und alle Kopplungen werden vom Gerät entfernt.

HINWEIS

Wenn Sie Ihr Gerät zurücksetzen, müssen Sie Ihre Hörsysteme erneut mit dem Gerät koppeln.

Fehlersuche und -behebung

Auf diesen Seiten finden Sie Hinweise, was zu tun ist, wenn Ihr Gerät die Funktion einstellt oder nicht wie gewohnt funktioniert. Besteht das Problem weiterhin, suchen Sie Ihren Hörgeräte-Akustiker auf.

Problem	Mögliche Ursache	Lösung
Ich höre keinen TV-Ton in meinen Hörsystemen	a. Die Hörsysteme sind nicht mit dem Gerät gekoppelt b. Das Gerät ist nicht ordnungsgemäß mit Ihrem TV-Gerät verbunden c. Die Audioquelle ist nicht eingeschaltet d. Die Hörsystembatterien sind fast leer e. Ihre Hörsysteme sind nicht auf das Programm TV PLAY eingestellt f. Die Lautstärke ist zu niedrig	a. Koppeln Sie das Gerät mit Ihren Hörsystemen b. Vergewissern Sie sich, dass das Gerät ordnungsgemäß mit dem TV-Gerät verbunden ist c. Schalten Sie die Audioquelle ein d. Wechseln Sie die Hörsystembatterien e. Wählen Sie in der App das Programm TV PLAY f. Erhöhen Sie die Lautstärke in der App
Andere können den TV-Ton nicht hören	a. Sie haben das Gerät an die Kopfhörerbuchse angeschlossen	a1. Schließen Sie das analoge Kabel wie im Abschnitt „Anschließen“ beschrieben an a2. Verwenden Sie einen anderen Ausgang am TV-Gerät a3. Überprüfen Sie die Audioeinstellungen an Ihrem TV-Gerät und richten Sie die Lautsprecher für eine gleichzeitige Nutzung ein
Ich höre nur in einem Hörsystem Ton	a. Die Batterie im anderen Hörsystem ist schwach b. Nur ein Hörsystem wurde mit dem Gerät gekoppelt	a. Wechseln Sie die Hörsystembatterie b. Führen Sie erneut eine Kopplung durch
Ich habe das optische Kabel an mein TV-Gerät angeschlossen, aber ich habe keinen Ton in meinen Hörsystemen	a. Das TV-Gerät ist nicht auf das Senden von Audiosignalen über den „Optical out“-Anschluss eingestellt	a. Überprüfen Sie die Audio-Ausgabeeinstellungen des TV-Geräts (erweiterte Einstellungen)

Problem	Mögliche Ursache	Lösung
Ich habe das analoge Kabel an mein TV-Gerät angeschlossen, aber ich habe keinen Ton in meinen Hörsystemen	Die Analoganschlüsse am TV-Gerät sind nur für den Toneingang vorgesehen	a. Verwenden Sie das mitgelieferte optische Kabel b. Verwenden Sie ein Miniklinke-auf-Miniklinke-Kabel und die Kopfhörerbuchse an Ihrem TV-Gerät c. Ihr TV-Gerät ist möglicherweise nicht mit dem Gerät kompatibel
Die Lautstärke ist nicht angenehm		a. Stellen Sie die Lautstärke über die App oder eine Fernbedienung ein b. Überprüfen Sie die erweiterten Einstellungen an Ihrem TV-Gerät, um die Lautstärkeinstellungen einzusehen
Der TV-Ton ist in einem oder beiden Hörsystemen unterbrochen	a. Das Gerät befindet sich in einer Schublade oder hinter einer Wand b. FM+DEX außer Reichweite c. Es gibt Interferenzen von anderen Funkübertragungsquellen	a. Platzieren Sie das Gerät in Sichtweite b. Platzieren Sie das Gerät in Reichweite c. Stellen Sie das Gerät von anderen Funkübertragungsquellen entfernt auf
Die LED blinkt rot auf und das Hörsystem ist stumm	a. Das Gerät ist überhitzt b. Das TV-Gerät versorgt das Gerät nicht ausreichend mit Strom	a. Halten Sie das Gerät von Sonneneinstrahlung fern. Legen Sie es nicht in eine Schublade und halten Sie es von den Lüftungsschlitzen auf der Rückseite des TV-Geräts fern b. Trennen Sie die Verbindung von anderen über USB an das TV-Gerät angeschlossenen Geräten oder schließen Sie das Gerät an die Steckdose an

Besteht das Problem weiterhin, suchen Sie Ihren Hörgeräte-Akustiker auf.

INFORMATIONEN ZUR REGELKONFORMITÄT

EU-Richtlinien

Richtlinie 2014/53/EU

Hiermit erklärt WSAUD A/S, dass sich dieses TV PLAY-Gerät in Übereinstimmung mit den grundlegenden Anforderungen und den anderen relevanten Vorschriften der Richtlinie 2014/53/EU befindet.

Im TV PLAY-Gerät befinden sich Funksender mit: 2,4 GHz, 10,0 mW EIRP.

Eine Kopie der Konformitätserklärung gemäß der Richtlinie 2014/53/EU befindet sich auf:

www.widex.com/doc



Informationen zur Entsorgung

Werfen Sie Hörsysteme, Zubehör und Batterien nicht in den Hausmüll.

Hörsysteme, Batterien und Zubehör müssen an Sammelstellen für Elektro- und Elektronik-Altgeräte oder bei Ihrem Hörakustiker abgegeben werden, damit eine sichere Entsorgung gewährleistet ist.

SYMBOLE

Von WSAUD A/S für die Kennzeichnung medizinischer Geräte verwendete Symbole (auf Etiketten, in Bedienungsanleitungen usw.):

Symbol	Bezeichnung/Beschreibung
--------	--------------------------

**Hersteller**

Der Name und die Adresse des Herstellers des Produktes stehen neben dem Symbol. Falls erforderlich kann auch das Herstellungsdatum angegeben sein.

**Bestellnummer**

Die Bestellnummer (Artikelnummer) des Produktes.

**Bedienungsanleitung beachten**

Die Bedienungsanleitung enthält wichtige Warnhinweise und Informationen zu Vorsichtsmaßnahmen und muss vor Gebrauch des Produktes gelesen werden.

**Warnung**

Hinweise mit diesem Symbol müssen vor Gebrauch des Produktes gelesen werden.

**EEAG-Kennzeichnung**

„Nicht im Hausmüll entsorgen.“ Wenn ein Produkt entsorgt werden soll, muss es zu einer ausgewiesenen Sammel- und Recyclingstelle gebracht werden, damit Umwelt und Gesundheit nicht durch gefährliche Stoffe gefährdet werden.

**CE-Kennzeichnung**

Das Produkt entspricht den Anforderungen der europäischen Richtlinien zur CE-Kennzeichnung.

**RCM-Zeichen**

Das Produkt entspricht hinsichtlich der elektromagnetischen Verträglichkeit und des Funkfrequenzspektrums den regulatorischen Anforderungen an Produkte, die für den australischen und neuseeländischen Markt bestimmt sind.

**Medizinisches Gerät**

Angabe dessen, dass es sich bei dem Gerät um ein medizinisches Gerät handelt.

MODE D'EMPLOI

BIENVENUE.....	39
Contenu de l'emballage - voir l'illustration 1.....	39
Usage auquel cet appareil est destiné.....	39
Informations de sécurité importantes.....	39
MISE EN ROUTE.....	40
Connexion de l'appareil à votre téléviseur.....	40
Option A : à l'aide du câble optique - Voir l'illustration 2.....	40
Option B : à l'aide du câble audio analogique - Voir l'illustration 3.....	40
Mise sous tension de l'appareil.....	41
Configuration de l'appareil pour une ou deux aides auditives - Voir l'illustration 5	41
Appariage de l'appareil avec vos aides auditives - voir l'illustration 6.....	41
Supprimer un appariage.....	42
UTILISATION DE L'APPAREIL.....	43
Utilisation de l'appareil avec l'application - Voir l'illustration 7.....	43
Utilisation de l'appareil sans l'application.....	43
Réglage du volume sonore de la télévision.....	43
Les appels téléphoniques lors de l'utilisation de l'appareil.....	43
EN OPTION : FIXATION DE L'APPAREIL À L'ARRIÈRE DE VOTRE TÉLÉVISEUR - VOIR L'ILLUSTRATION 8.....	44
INFORMATIONS COMPLÉMENTAIRES.....	45
L'entretien.....	45
Les voyants.....	45
Réinitialisation de l'appareil.....	45
Dépannage.....	46
INFORMATIONS RÉGLEMENTAIRES.....	48
Directives UE.....	48
Directive 2014/53/UE.....	48
Informations de destruction.....	48
SYMBOLES.....	49

BIENVENUE

Félicitations pour votre nouvel appareil de streaming.

Contenu de l'emballage - voir l'illustration 1

1. Appareil
2. Câble micro USB
3. Support de fixation avec porte-câble
4. Câble audio optique (Toslink)
5. Pochette de nettoyage
6. Adhésif double face supplémentaire pour la fixation
7. Câble audio analogique (mini jack vers phono)

REMARQUE

Lisez attentivement ce livret et la notice d'utilisation de vos aides auditives avant de commencer à utiliser l'appareil.

Usage auquel cet appareil est destiné

Cet appareil est destiné à être utilisé tel un émetteur de son sans fil d'un téléviseur vers des aides auditives prises en charge.

Informations de sécurité importantes

Veillez lire attentivement cette partie avant de commencer à utiliser l'appareil.



Maintenez l'appareil hors de portée des enfants âgés de moins de trois ans.



N'utilisez pas l'appareil en plein air.



N'essayez jamais d'ouvrir ou de réparer vous-même l'appareil. Adressez-vous à votre audioprothésiste si vous avez besoin de le faire réparer.



Tenez l'appareil à l'abri de la lumière directe du soleil et ne le placez pas à proximité d'un autre équipement qui pourrait le faire chauffer.



Le téléviseur ou le chargeur mural USB doivent être conformes aux normes CEI 60601-1, CEI 60950-1, CEI 62368-1 ou à des normes de sécurité équivalentes.

Votre appareil doit être stocké et transporté selon les conditions de température et d'humidité comprises entre -20°C et +55°C (-4°F et 131°F) et 10 %-90 % HR.

Votre appareil est conçu pour fonctionner à des niveaux de températures, humidité et pression atmosphérique compris entre 0°C (32°F) et 45°C (113°F), 10 %-90 % HR et 500 et 1500 mBar.

MISE EN ROUTE

Connexion de l'appareil à votre téléviseur

Option A : à l'aide du câble optique - Voir l'illustration 2

Pour la connexion audio, nous vous recommandons d'utiliser le câble optique (bleu) pour connecter l'appareil à votre téléviseur. En ce faisant, vous obtiendrez la meilleure qualité audio.

1. Retirez les capuchons de protection de chaque extrémité du câble optique.
2. Branchez le câble optique (bleu) sur la prise correspondante « Optical IN » (bleue) à l'arrière de l'appareil, puis branchez-le sur la prise « Optical OUT » sur l'arrière de votre téléviseur.

REMARQUE

Ne placez pas l'appareil dans un tiroir, cela pourrait réduire la portée de transmission - Voir l'illustration 9.

REMARQUE

Si vous utilisez le câble optique pour connecter l'appareil à votre téléviseur, les formats numériques suivants seront pris en charge :

Stéréo numérique (PCM)

Dolby Audio™

Il est probable que vous deviez configurer votre téléviseur, votre lecteur DVD ou votre système home cinéma pour choisir un des formats audio pris en charge. Notez que l'appareil pourrait ne pas pouvoir diffuser le son de formats audio non pris en charge.

Option B : à l'aide du câble audio analogique - Voir l'illustration 3

Vous pouvez également utiliser le câble analogique pour connecter l'appareil à votre téléviseur. Pour ce faire, il vous suffit de procéder comme suit :

1. Branchez la fiche (violette) du câble analogique sur la prise située à l'arrière de l'appareil.
2. Puis branchez le câble audio analogique dans les prises correspondantes à l'arrière de votre téléviseur.

REMARQUE

Utilisez soit le câble optique, soit le câble analogique pour connecter votre appareil au téléviseur. Un seul câble suffit.

REMARQUE

Si vous avez connecté les deux câbles, l'appareil choisira toujours la source provenant de la connexion optique.

Mise sous tension de l'appareil

Pour mettre l'appareil sous tension, connectez le câble micro USB à l'appareil, puis connectez l'autre extrémité à la prise USB à l'arrière de votre téléviseur.

Puis allumez votre téléviseur.

REMARQUE

Si votre téléviseur est doté d'une prise USB, vous pouvez utiliser un chargeur mural USB standard (non inclus). Le chargeur mural doit fournir une puissance d'au moins 500 mA (2.5 W).

Configuration de l'appareil pour une ou deux aides auditives - Voir l'illustration 5

Vous pouvez configurer votre appareil en fonction de vos besoins grâce à la barre coulissante située en bas de l'appareil. Si vous ne portez qu'une seule aide auditive, choisissez la configuration monaurale, si vous portez deux aides auditives, sélectionnez la configuration binaurale.



Son mono



Son stéréo

Appairage de l'appareil avec vos aides auditives - voir l'illustration 6

Avant de démarrer le streaming depuis votre téléviseur, vous devez appairer votre appareil avec les aides auditives. Procédez comme suit :

1. Mettez votre appareil sous tension en allumant votre téléviseur (voir l'illustration 4) ou consultez la partie « Mise sous tension de l'appareil ».
2. Redémarrez vos aides auditives en ouvrant puis en refermant le compartiment de la pile.
3. Veillez à ce que les aides auditives soient dans la plage de portée de l'appareil pendant l'appairage (1-2 mètres).
4. Les aides auditives émettront un son pour confirmer qu'elles ont été appairées avec l'appareil.

REMARQUE

Vos aides auditives sont uniquement en mode d'appairage dans les trois minutes qui suivent leur redémarrage. Il est possible que vous ayez besoin de les redémarrer à nouveau si vous n'avez pas eu le temps de les appairer.

REMARQUE

L'appareil peut être utilisé pour diffuser le son vers plusieurs utilisateurs à la fois. Si vous avez besoin de cette option, il vous suffit de suivre la même procédure d'appairage que celle expliquée ci-dessus.

Supprimer un appairage

Pour supprimer un appairage, vous avez impérativement besoin de l'application. Pour ce faire, il vous suffit de procéder comme suit :

1. Ouvrez le programme TV PLAY de votre application, puis allez dans le menu Son.
2. Appuyez sur les trois points en haut à droite du menu Son.
3. Appuyez sur le bouton Supprimer l'appairage puis acceptez la suppression de l'appairage.

UTILISATION DE L'APPAREIL

Utilisation de l'appareil avec l'application - Voir l'illustration 7

Une fois l'appareil appairé avec vos aides auditives, il sera prêt à être utilisé via votre application. Pour commencer à regarder votre téléviseur, faites comme suit :

1. Commencez par vérifier que vos aides auditives sont appairées avec votre téléphone.
2. Ouvrez votre application et sélectionnez le programme d'écoute TV. Vous entendrez alors le son de votre téléviseur.
3. Pour cesser d'écouter le son de votre téléviseur, il vous suffit de changer de programme d'écoute.

REMARQUE

La première fois que vous utiliserez votre application après l'appairage de vos aides auditives avec l'appareil, un texte explicatif apparaîtra sur l'écran pour vous informer qu'un programme TV PLAY a été ajouté à votre liste de programmes. Ce message disparaîtra dès que vous taperez sur l'écran.

REMARQUE

Si l'icône du programme TV PLAY n'apparaît pas dans votre application, l'appareil et les aides auditives pourraient ne pas être correctement appairés.

Utilisation de l'appareil sans l'application

Lorsque les aides auditives sont appairées avec l'appareil, un programme TV sera automatiquement ajouté aux aides auditives. Pour écouter le son de la télévision via le programme TV sans utiliser l'application, vous devrez parcourir les programmes sur vos aides auditives au moyen du bouton de sélection des programmes ou de la RC-DEX pour trouver le programme TV.

Réglage du volume sonore de la télévision

Vous pouvez facilement régler le volume sonore de votre téléviseur ou de vos aides auditives en utilisant les curseurs de volume sur l'écran de votre application. Sans l'application, vous pouvez régler le volume sonore de la télévision via la RC-DEX au moyen des boutons de volume.

REMARQUE

Si vous voulez vous concentrer sur le son provenant de votre téléviseur et ne pas entendre les sons environnants, vous pouvez utiliser la fonctionnalité Coupure des microphones depuis votre application.

Les appels téléphoniques lors de l'utilisation de l'appareil

Si vous possédez un iPhone ou un Android avec streaming direct, il vous suffit de répondre aux appels entrants comme vous le faites habituellement sur votre téléphone.

REMARQUE

Si l'appel téléphonique n'est pas transmis à vos aides auditives, essayez de changer de programme d'écoute via votre application.

EN OPTION : FIXATION DE L'APPAREIL À L'ARRIÈRE DE VOTRE TÉLÉVISEUR - VOIR L'ILLUSTRATION 8

Pour fixer l'appareil dans un des coins supérieurs de votre téléviseur, suivez soigneusement ces étapes :

1. Nettoyez la surface à l'arrière de votre téléviseur en utilisant la pochette de nettoyage. Laissez sécher la surface pendant quelques secondes.
2. Retirez le film de protection du ruban adhésif sur le support de fixation.
3. Pressez le ruban adhésif du support de fixation sur l'arrière de votre téléviseur et maintenez la pression pendant 5 secondes.
4. Tirez les câbles par le porte-câble de votre support de fixation.
5. Faites glisser l'appareil dans le support de fixation et attachez les câbles avec le serre-câble.

REMARQUE

Ne fixez pas directement l'appareil sur le système de ventilation de votre téléviseur. L'emplacement du système de ventilation dépend de votre téléviseur.

REMARQUE

Ne stockez pas l'appareil dans un tiroir, cela pourrait avoir un impact négatif sur la transmission sans fil des données - voir l'illustration 9.

REMARQUE

Pour une portée de transmission plus longue, veillez à ce que l'appareil soit en vue.

INFORMATIONS COMPLÉMENTAIRES

L'entretien

Nettoyez votre appareil avec un chiffon doux et sec ou aspirez-le avec un embout souple.

REMARQUE

Ne lavez pas votre appareil et ne le plongez jamais dans l'eau ou dans tout autre liquide.

Les voyants

VOYANT	SIGNIFICATION
Lumière blanche déclinante	Cette lumière apparaîtra la première fois que vous allumerez l'appareil ou après une réinitialisation
Un clignotement bleu pour chaque aide auditive	L'appareil envoie des informations d'appairage à vos aides auditives
Lumière bleue déclinante	Si vous appuyez brièvement sur le bouton de réinitialisation, le voyant clignotera d'une lumière bleue et le streaming sera interrompu pendant 30 secondes. Cela n'aura aucun effet sur votre appareil
Lumière verte déclinante	L'appareil est allumé mais ne transmet aucun son
Lumière verte continue	L'appareil est allumé et transmet un son
Lumière rouge clignotante	Format sonore inconnu
Lumière rouge déclinante	L'appareil est en surchauffe. Laissez refroidir l'appareil avant de l'utiliser
	Ce voyant peut également signifier que le câble USB ne fournit pas suffisamment d'énergie à l'appareil
Lumière rouge continue	L'appareil ne fonctionne pas. Veuillez contacter votre audioprothésiste

Réinitialisation de l'appareil

Vous trouverez un bouton à l'arrière de votre appareil. En appuyant pendant 5 secondes sur ce bouton, vous pouvez réinitialiser votre appareil. Cela redémarrera l'appareil et supprimera tout appairage existant de l'appareil.

REMARQUE

Si vous réinitialisez votre appareil, vous devrez à nouveau appairer vos aides auditives avec l'appareil.

Dépannage

Ces pages vous informent sur ce que vous pouvez faire si votre appareil cesse de fonctionner ou s'il ne fonctionne pas comme prévu. Si le problème persiste, veuillez contacter votre audioprothésiste.

Problème	Cause possible	Solution
Je ne reçois aucun son de mon téléviseur dans mes aides auditives	<ul style="list-style-type: none">a. Les aides auditives et l'appareil ne sont pas appairésb. L'appareil n'est pas correctement connecté à votre téléviseurc. La source audio n'est pas alluméed. Les piles de vos aides auditives sont quasiment épuiséese. Vos aides auditives ne sont pas sur le programme TV PLAYf. Le volume est trop bas	<ul style="list-style-type: none">a. Appairez l'appareil avec vos aides auditivesb. Vérifiez que l'appareil est correctement connecté au téléviseurc. Allumez la source audiod. Remplacez les piles des aides auditivese. Sélectionnez le programme TV PLAY dans l'applicationf. Montez le volume dans l'application
Les autres n'entendent pas le son du téléviseur	<ul style="list-style-type: none">a. Vous avez connecté l'appareil à la prise casque	<ul style="list-style-type: none">a1. Branchez le câble analogique comme indiqué dans le chapitre Connexiona2. Utilisez une autre sortie sur le téléviseura3. Vérifiez les paramètres audio de votre téléviseur et réglez les haut-parleurs afin qu'ils soient utilisés en parallèle
Je n'entends le son que dans une seule aide auditive	<ul style="list-style-type: none">a. La pile de l'autre aide auditive est épuiséeb. Une seule aide auditive a été appairée avec l'appareil	<ul style="list-style-type: none">a. Remplacez la pile de l'aide auditiveb. Faites un nouvel appairage
J'ai branché le câble optique sur mon téléviseur, mais je n'ai pas de son dans mes aides auditives	<ul style="list-style-type: none">a. Le téléviseur n'est pas configuré pour envoyer un signal audio via le connecteur « optical OUT »	<ul style="list-style-type: none">a. Vérifiez les paramètres de sortie audio du téléviseur (paramètres avancés)

Problème	Cause possible	Solution
J'ai branché le câble analogique à mon téléviseur, mais je ne reçois pas de son dans mes aides auditives	Les connecteurs analogiques sur le téléviseur sont uniquement des entrées stéréos	a. Utilisez le câble optique livré avec votre appareil b. Utilisez un câble mini jack vers mini jack et la prise casque de votre téléviseur c. Votre téléviseur pourrait ne pas être compatible avec l'appareil
Le volume n'est pas agréable		a. Réglez le volume avec l'application ou avec une radiocommande b. Vérifiez les paramètres avancés sur votre téléviseur pour consulter les paramètres de volume
Le son du téléviseur dans mes aides auditives est interrompu dans l'une des aides auditives ou dans les deux	a. L'appareil se trouve dans un tiroir ou derrière un mur b. L'appareil est hors de portée c. Il y a des interférences provenant d'autres sources de transmission radio	a. Placez l'appareil en vue b. Placez l'appareil dans le champ de portée c. Éloignez-vous des autres sources de transmission radio
Le voyant clignote rouge et il n'y a pas de son dans les aides auditives	a. L'appareil est en surchauffe b. Le téléviseur ne peut pas fournir suffisamment d'énergie à l'appareil	a. Tenez l'appareil à l'abri de la lumière du soleil. Ne le placez pas dans un tiroir et éloignez-le du système de ventilation à l'arrière du téléviseur b. Débranchez tout autre équipement connecté au téléviseur via le port USB ou branchez l'appareil à la source d'alimentation électrique

Si le problème persiste, veuillez contacter votre audioprothésiste.

INFORMATIONS RÉGLEMENTAIRES

Directives UE

Directive 2014/53/UE

Par la présente, WSAUD A/S déclare que ce TV PLAY est conforme aux exigences essentielles et autres dispositions pertinentes de la Directive 2014/53/UE.

Le TV PLAY comprend des émetteurs de radio fonctionnant à : 2,4 GHz, 10,0 mW PIRE.

Une copie de la Déclaration de conformité selon 2014/53/UE est disponible ici :

www.widex.com/doc



Informations de destruction

Ne mettez pas les aides auditives, accessoires d'aides auditives et piles au rebut avec les ordures ménagères.

Les aides auditives, accessoires d'aides auditives et piles doivent être mis au rebut à des endroits prévus pour des déchets d'équipements électriques et électroniques ou bien remis à votre audioprothésiste pour une mise au rebut en toute sécurité.

SYMBOLES

Symboles communément utilisés par WSAUD A/S pour l'étiquetage des dispositifs médicaux (étiquettes/Mode d'emploi/etc.)

Symbole	Titre/Description
---------	-------------------

**Fabricant**

Le produit est fabriqué par le fabricant dont le nom et l'adresse sont indiqués à côté du symbole. Si besoin, la date de fabrication peut également être indiquée.

**Référence du produit**

Référence du produit (article).

**Veuillez consulter le mode d'emploi**

Le mode d'emploi comprend des informations importantes (avertissements/précautions). Il est impératif de le lire attentivement avant d'utiliser le produit.

**Avertissement**

Lisez attentivement le texte marqué d'un symbole d'avertissement avant d'utiliser le produit.

**Marque DEEE**

« Ne pas jeter avec les déchets ordinaires ». Lorsque vous devez jeter un produit, il doit être rapporté à un point de collecte agréé pour ce recyclage et cette destruction afin d'éviter les risques de pollution environnementale ou de nuisance à la santé humaine par la présence de substances dangereuses.

**Marquage CE**

Le produit est conforme aux exigences fixées par les directives européennes de marquage CE.

**Marque RCM**

Le produit est conforme aux normes de sécurité électrique, à la CEM et aux exigences réglementaires en matière de spectre des radiofréquences pour les produits vendus sur les marchés australien ou néo-zélandais.

**Dispositif médical**

Indication que l'aide auditive est un dispositif médical.

INSTRUCCIONES DE USO

BIENVENIDO	51
Contenido del embalaje, ver ilustración 1.....	51
Utilización prevista.....	51
Información importante de seguridad.....	51
GUÍA DE INICIO	52
Cómo conectar el dispositivo al televisor.....	52
Opción A: Con el cable óptico (ver imagen 2).....	52
Opción B: conexión con el cable analógico de audio; ver ilustración 3.....	52
Cómo encender el dispositivo.....	52
Cómo ajustar el dispositivo para su uso con uno o dos audífonos; ver ilustración 5	53
Cómo emparejar el dispositivo con los audífonos; ver ilustración 6.....	53
Cómo borrar un emparejamiento.....	53
USO DEL DISPOSITIVO	54
Uso del dispositivo con la aplicación – Ver imagen 7.....	54
Uso del dispositivo sin la aplicación.....	54
Ajuste del volumen del sonido del televisor.....	54
Las llamadas telefónicas durante el uso del dispositivo.....	54
OPCIONAL: CÓMO MONTAR EL DISPOSITIVO EN LA PARTE TRASERA DEL TELEVISOR; VER ILUSTRACIÓN 8	55
INFORMACIÓN ADICIONAL	56
Mantenimiento.....	56
LEDs.....	56
CÓMO REINICIAR EL DISPOSITIVO	56
Solución de problemas.....	57
INFORMACIÓN DE REGLAMENTACIÓN	59
Directivas UE.....	59
Directiva 2014/53/UE.....	59
Información sobre cómo desechar el dispositivo.....	59
SÍMBOLOS	60

BIENVENIDO

Permítanos felicitarle por la adquisición de su nuevo dispositivo de transmisión.

Contenido del embalaje, ver ilustración 1

1. Dispositivo
2. Cable micro USB
3. Soporte de montaje con portacables
4. Cable de audio (Toslink) óptico
5. Bolsita de limpieza
6. Suficiente cinta adhesiva doble para montaje
7. Cable de audio analógico (mini jack a phono)

NOTA

Lea atentamente este folleto y las instrucciones de uso de sus audífonos antes de comenzar a utilizar el dispositivo.

Utilización prevista

Este dispositivo ha sido desarrollado para su uso como transmisor inalámbrico de sonido desde un televisor a audífonos admitidos.

Información importante de seguridad

Lea atentamente esta sección antes de empezar a utilizar el dispositivo.



Mantenga el dispositivo fuera del alcance de los niños menores de tres años.



No use el dispositivo al aire libre.



Nunca intente desmontar o reparar el dispositivo usted mismo. Póngase en contacto con el audioprotesista si necesita que se lo reparen.



No exponga el dispositivo a la luz solar directa ni lo deje cerca de otros equipos que puedan calentarlo.



El cargador de pared USB o de TV debe cumplir las normas IEC 60601-1, IEC 60950-1, IEC 62368-1 u otras normas de seguridad equivalentes.

Guarde y transporte el dispositivo con unas condiciones de temperatura y humedad de -20 °C a +55 °C y 10 %-90 % de HR.

Este dispositivo está diseñado para funcionar en las siguientes condiciones de temperatura, humedad y presión atmosférica: de -0 °C a 45 °C, 10 %-90 % de HR y 500 a 1500 mbar.

GUÍA DE INICIO

Cómo conectar el dispositivo al televisor

Opción A: Con el cable óptico (ver imagen 2)

Para la conexión de audio, le recomendamos usar el cable óptico (azul) para conectar el dispositivo al televisor, ya que así conseguirá la mejor calidad de sonido.

1. Retire las tapas de protección de los dos extremos del cable óptico.
2. Conecte el cable óptico (azul) a la toma "Optical IN" correspondiente (azul), en la parte posterior del dispositivo, y después conéctelo a la toma "Optical OUT", en la parte posterior del televisor.

NOTA

No guarde el dispositivo en un cajón ya que esto podría reducir el alcance de la transmisión (ver imagen 9).

NOTA

Al usar el cable óptico para conectar el dispositivo al televisor, se admiten estos formatos digitales:

Digital stereo (PCM)

Dolby Audio™

Quizá sea necesario configurar su televisor, reproductor de DVD o sistema de cine en casa para elegir uno de los formatos de audio compatibles. Tenga en cuenta que el dispositivo no podrá transmitir el sonido de formatos de audio no compatibles.

Opción B: conexión con el cable analógico de audio; ver ilustración 3

También puede utilizar el cable analógico para conectar el dispositivo a su televisor. Para hacerlo, siga los pasos siguientes:

1. Conecte el enchufe (violeta) del cable analógico al enchufe correspondiente en la parte trasera del dispositivo.
2. Después conecte el cable analógico en los enchufes correspondientes en la parte trasera de su televisor.

NOTA

Utilice solo una de las opciones para conectar el dispositivo a su televisor. No necesita utilizar ambas.

NOTA

Si conecta ambas opciones, el dispositivo siempre seleccionará la fuente de la conexión óptica.

Cómo encender el dispositivo

Para encender el dispositivo, conecte el cable micro USB al dispositivo y, a continuación, conecte el otro extremo a la toma USB, en la parte posterior del televisor.

Después, encienda el televisor.

NOTA

Si el televisor no tiene una toma USB, puede usar un cargador de pared USB estándar (no incluido). El cargador de pared debe tener una potencia mínima de 500 mA (2,5 W).

Cómo ajustar el dispositivo para su uso con uno o dos audífonos; ver ilustración 5

Puede ajustar el dispositivo para que se adapte a sus necesidades utilizando el botón deslizante en la parte inferior del dispositivo. Si solo tiene un audífono, seleccione el ajuste monaural. Si tiene dos, seleccione el ajuste binaural.



Mono



Estéreo

Cómo emparejar el dispositivo con los audífonos; ver ilustración 6

Es necesario emparejar el dispositivo con los audífonos antes de empezar a transmitir el sonido del televisor. Haga lo siguiente:

1. Encienda el televisor (ver ilustración 4) o consulte la sección "Cómo encender el dispositivo".
2. Reinicie los audífonos abriendo y cerrando el compartimento de pila.
3. Mantenga los audífonos dentro del radio de acción del dispositivo mientras realiza el emparejamiento (1-2 metros).
4. Los audífonos emiten un tono para confirmar que han sido emparejados con el dispositivo.

NOTA

Los audífonos solo permanecen tres minutos en el modo emparejamiento después de haberlos encendido. Puede ser necesario apagarlos y volver a encenderlos si no los ha emparejado a tiempo.

NOTA

Puede utilizar el dispositivo para transmitir sonido a más de un usuario a la vez. Si necesita utilizar esta opción, vuelva a realizar el proceso de emparejamiento.

Cómo borrar un emparejamiento

Solo puede borrar un emparejamiento mediante la aplicación. Para hacerlo, siga los pasos siguientes:

1. Abra el programa TV PLAY en su aplicación y entre en el Menú de sonido.
2. Toque los tres puntos en la esquina superior derecha del Menú de sonido.
3. Toque el botón Borrar emparejamiento y aceptar.

USO DEL DISPOSITIVO

Uso del dispositivo con la aplicación – Ver imagen 7

Una vez el dispositivo esté emparejado con los audífonos, ya puede usarlo con la aplicación. Para empezar a escuchar el televisor, siga estos pasos:

1. En primer lugar, compruebe que los audífonos están emparejados con el teléfono.
2. Abra la aplicación y seleccione el programa de escucha TV. Empezará a oír el sonido del televisor.
3. Para dejar de oír el sonido del televisor, simplemente cambie de programa de escucha.

NOTA

La primera vez que utilice la aplicación después de haber emparejado los audífonos con el dispositivo, verá en la pantalla un mensaje de ayuda, informándole de que se ha añadido un programa TV PLAY a su lista de programas. El mensaje desaparecerá en cuanto toque alguna parte de la pantalla.

NOTA

Si no ve el icono del programa TV PLAY en la aplicación, significa que el emparejamiento entre el dispositivo y los audífonos no es correcto.

Uso del dispositivo sin la aplicación

Cuando los audífonos están emparejados con el dispositivo, se añade automáticamente a los audífonos un programa TV. Para transmitir el sonido del televisor con el programa TV sin usar la aplicación, use el botón de programas o el RC-DEX para ir cambiando de programa en los audífonos hasta encontrar el programa TV.

Ajuste del volumen del sonido del televisor

Con los controles deslizantes de volumen en la pantalla de la aplicación, puede ajustar fácilmente el volumen del sonido del televisor o de los audífonos. Sin la aplicación, puede ajustar el volumen del sonido del televisor con el RC-DEX, usando los botones de volumen.

NOTA

Si quiere centrarse en el sonido del televisor y no oír los sonidos del entorno, puede usar la función “Desconexión acústica” en la aplicación.

Las llamadas telefónicas durante el uso del dispositivo

Si tiene un iPhone o Android con transmisión directa, responda las llamadas entrantes como suele hacer con el teléfono.

NOTA

Si no se transmite la llamada a los audífonos, intente cambiar a otro programa de escucha con la aplicación.

OPCIONAL: CÓMO MONTAR EL DISPOSITIVO EN LA PARTE TRASERA DEL TELEVISOR; VER ILUSTRACIÓN 8

Para montar el dispositivo en una de las esquinas superiores del televisor, siga estos pasos:

1. Limpie la superficie en la parte trasera del televisor con la servilleta de limpieza. Permita que se seque la superficie durante unos segundos.
2. Retire la capa protectora de la cinta adhesiva del soporte de montaje.
3. Presione la cinta adhesiva del soporte de montaje en la parte trasera del televisor y mantenga la presión durante 5 segundos.
4. Introduzca los cables en el soporte para cables.
5. Deslice el dispositivo en el soporte de montaje y asegure los cables con la sujeción para cables.

NOTA

No monte el dispositivo directamente encima del sistema de ventilación del televisor. La ubicación del sistema de ventilación depende del televisor.

NOTA

No guarde el dispositivo en un cajón, ya que podría tener un impacto negativo en la transmisión inalámbrica de datos, ver ilustración 9.

NOTA

Para obtener el mejor rango de transmisión posible, mantenga el dispositivo en línea de visión directa.

INFORMACIÓN ADICIONAL

Mantenimiento

Limpie el dispositivo con un paño seco, o utilice una aspiradora con una boquilla blanda.

NOTA

No lave su dispositivo y no lo sumerja nunca en agua u otros líquidos.

LEDs

LED	SIGNIFICADO
Luz blanca	Verá este LED al encender el dispositivo por primera vez o después de haberlo reiniciado
Una luz parpadeante azul por cada audífono	El dispositivo está enviando información de emparejamiento a los audífonos
LED azul	Si pulsa brevemente el botón de reinicio, el LED parpadeará con una luz azul y se interrumpirá la transmisión durante 30 segundos. Esto no afectará al dispositivo
Luz verde que se apaga gradualmente	El dispositivo está encendido pero no transmite
Luz verde constante	El dispositivo está encendido y transmitiendo
Luz roja parpadeante	Formato de sonido desconocido
Luz roja que se apaga gradualmente	El dispositivo se ha sobrecalentado. Permita que se enfríe el dispositivo antes de utilizarlo
	También puede ver esta pauta de LED si el cable USB no proporciona suficiente energía
LED rojo constante	El dispositivo no funciona. Póngase en contacto con el audioprotesista

CÓMO REINICIAR EL DISPOSITIVO

En la parte trasera del dispositivo puede ver un botón. Puede utilizar este botón para reiniciar el dispositivo pulsándolo durante cinco segundos. Esto reiniciará el dispositivo y borrará cualquier emparejamiento en éste.

NOTA

Si reinicia el dispositivo, deberá volver a emparejar los audífonos con el dispositivo.

Solución de problemas

En estas páginas puede ver consejos sobre qué hacer si su dispositivo deja de funcionar, o si no funciona como es debido. Si persiste el problema, contacte con su audioprotesista

Problema	Causa posible	Solución
No escucho el sonido del televisor en mis audífonos	a. Los audífonos no están emparejados con el dispositivo b. El dispositivo no está bien conectado al televisor c. La fuente de audio no está encendida d. Las pilas del audífono están casi agotadas e. Los audífonos no están en el programa TV PLAY f. El volumen es demasiado bajo	a. Empareje los audífonos con el dispositivo b. Compruebe que el audífono está bien conectado al televisor c. Encienda la fuente de sonido a. Cambie las pilas de los audífonos e. Seleccione el programa TV PLAY en la aplicación f. Incremente el volumen en la aplicación
Otros no pueden escuchar el sonido del televisor	a. Ha conectado el dispositivo en el enchufe para auriculares	a1. Conecte el cable analógico como se indica en el capítulo Conexión a2 Utilice una salida diferente en el televisor a3 Compruebe los ajustes de audio de su televisor y ajuste los altavoces para su uso paralelo
Solo escucho el sonido en un audífono	a. La pila del otro audífono está agotada b. Solo ha emparejado un audífono con el dispositivo	a. Cambie la pila b. Haga un emparejamiento nuevo
He conectado el cable óptico al televisor, pero no escucho el sonido en mis audífonos	a. El televisor no está configurado para transmitir audio a través de la conexión óptica	a. Compruebe los ajustes de salida de audio del televisor (ajustes avanzados)

Problema	Causa posible	Solución
He conectado el cable analógico al televisor pero no escucho el audio en mis audífonos	Los conectores analógicos del televisor son solo para la entrada de audio	<p>a. Utilice el cable óptico suministrado con el dispositivo</p> <p>b. Utilice un cable jack a mini jack y el conector para auriculares de su televisor</p> <p>c. Su televisor puede no ser compatible con el dispositivo</p>
El volumen no es confortable		<p>a. Ajuste el volumen con la aplicación o un control remoto</p> <p>b. Compruebe los ajustes avanzados del televisor para ver los ajustes de volumen</p>
El sonido del televisor en mis audífonos suena interrumpido en uno o ambos audífonos	<p>a. El dispositivo está en un cajón o detrás de una pared</p> <p>b. El dispositivo está fuera de su radio de acción</p> <p>c. Hay interferencia de otras fuentes de transmisión de radio</p>	<p>a. Coloque el dispositivo a línea de vista</p> <p>b. Coloque el dispositivo dentro del radio de acción</p> <p>c. Aléjese de otras fuentes de transmisión de radio</p>
El LED parpadea con una luz roja y no hay sonido en los audífonos	<p>a. El dispositivo se ha sobrecalentado</p> <p>b. El televisor no suministra energía suficiente para el dispositivo</p>	<p>a. Mantenga el dispositivo fuera de la luz solar No lo coloque en un cajón y manténgalo lejos del sistema de ventilación del televisor</p> <p>b. Desconecte otros equipos conectados al televisor mediante un puerto USB, o conecte el dispositivo a la red eléctrica</p>

Si persiste el problema, contacte con su audioprotesista

INFORMACIÓN DE REGLAMENTACIÓN

Directivas UE

Directiva 2014/53/UE

Por la presente, WSAUD A/S declara que este TV PLAY cumple los requisitos esenciales y otras disposiciones relevantes de la Directiva 2014/53/UE.

El TV PLAY contiene radiotransmisores que funcionan con las siguientes especificaciones: 2,4 GHz, PIRE de 10,0 mW.

Puede encontrar una copia de la declaración de conformidad conforme a: 2014/53/UE en

www.widex.com/doc



Información sobre cómo desechar el dispositivo

No deseche los audífonos, los accesorios de audífonos ni las baterías con los residuos domésticos.

Los audífonos, las baterías y los accesorios de audífonos deben desecharse en sitios aptos para residuos de aparatos eléctricos y electrónicos, o deben entregarse a un audioprotésista para su eliminación segura.

SÍMBOLOS

Estos son los símbolos utilizados habitualmente por WSAUD A/S para el etiquetado de los productos sanitarios (etiquetas, instrucciones de uso, etc.)

Símbolo	Denominación/Descripción
---------	--------------------------

**Fabricante**

El producto pertenece al fabricante cuyo nombre y dirección aparecen junto al símbolo. Si procede, también se indica la fecha de fabricación.

**Número de catálogo**

El número de catálogo (artículo) del producto.

**Consulte las instrucciones de uso**

Las instrucciones de uso incluyen información preventiva importante (advertencias y precauciones) y deben leerse antes de usar el producto.

**Advertencia**

Antes de usar el producto, se debe leer todo el texto marcado con un símbolo de advertencia.

**Marca WEEE**

“No tire el dispositivo a la basura”. A la hora de desechar un producto, se debe enviar a un punto de recogida específico para su reciclaje y recuperación a fin de evitar el riesgo de dañar el medioambiente o la salud humana debido a la presencia de sustancias peligrosas.

**Marca CE**

El producto cumple con los requisitos establecidos en las directivas europeas de mercado CE.

**Marca RCM**

El producto cumple con los requisitos normativos de seguridad eléctrica, compatibilidad electromagnética y bandas de frecuencia para productos suministrados a los mercados de Australia y Nueva Zelanda.

**Dispositivo médico**

Indicación de que el dispositivo es un producto sanitario.

INSTRUÇÕES DE UTILIZAÇÃO

BEM-VINDO	62
Conteúdo da embalagem – ver a ilustração 1.....	62
Utilização prevista.....	62
Informações de segurança importantes.....	62
GUIA DE INTRODUÇÃO	63
Ligar o dispositivo à sua TV.....	63
Opção A: utilizar o cabo ótico - ver ilustração 2.....	63
Opção B: utilizar o cabo de áudio analógico - ver a ilustração 3.....	63
Ligar o dispositivo.....	63
Configurar o dispositivo para um ou dois aparelhos auditivos - ver ilustração 5... 64	
Emparelhar o dispositivo aos seus aparelhos auditivos - ver ilustração 6.....	64
Remoção de um emparelhamento.....	65
UTILIZAÇÃO DO DISPOSITIVO	66
Utilização do dispositivo com a aplicação - ver ilustração 7.....	66
Utilização do dispositivo sem a aplicação.....	66
Ajustar o volume do som da TV.....	66
Chamadas telefônicas enquanto utiliza o dispositivo.....	66
OPCIONAL: INSTALAR O DISPOSITIVO NA PARTE POSTERIOR DA SUA TV - VER ILUSTRAÇÃO 8	67
INFORMAÇÕES ADICIONAIS	68
Manutenção.....	68
LEDs.....	68
Reposição do dispositivo.....	68
Resolução de problemas.....	69
INFORMAÇÕES REGULAMENTARES	71
Diretivas UE.....	71
Diretiva 2014/53/UE.....	71
Informação sobre a eliminação.....	71
SÍMBOLOS	72

BEM-VINDO

Parabéns pela aquisição do seu novo dispositivo de transmissão.

Conteúdo da embalagem – ver a ilustração 1

1. Dispositivo
2. Cabo micro USB
3. Suporte de montagem com suporte do cabo
4. Cabo de áudio (Toslink) ótico
5. Saco de limpeza
6. Fita adesiva dupla sobresselente para montagem
7. Cabo de áudio analógico (mini conector ao phono)

NOTA

Leia atentamente este manual e as instruções de utilização dos seus aparelhos auditivos antes de começar a utilizar o dispositivo.

Utilização prevista

Este dispositivo destina-se a ser utilizado como um transmissor de som sem fios de uma televisão para aparelhos auditivos suportados.

Informações de segurança importantes

Leia atentamente esta secção antes de começar a utilizar o dispositivo.



Mantenha o aparelho fora do alcance de crianças com menos de 3 anos.



Não utilize o dispositivo no exterior.



Não tente abrir ou reparar o dispositivo. Entre em contacto com o seu profissional de saúde auditiva se precisar de reparar o transmissor.



Mantenha o dispositivo afastado da luz solar direta e não o coloque junto a qualquer outro equipamento que o possa aquecer.



O carregador de parede USB ou TV tem de cumprir a IEC 60601-1, IEC 60950-1, IEC 62368-1 ou normas de segurança equivalentes.

O seu dispositivo deve ser armazenado e transportado dentro dos intervalos de temperatura e humidade de -20 °C a +55 °C (-4 °F a 131 °F) e 10 % - 90 % HR.

O seu dispositivo foi concebido para funcionar dentro dos intervalos de temperatura, humidade e pressão atmosférica de 0 °C (32 °F) a 45 °C (113 °F), 10 %-90 % HR e 500 a 1500 mBar.

GUIA DE INTRODUÇÃO

Ligar o dispositivo à sua TV

Opção A: utilizar o cabo ótico - ver ilustração 2

Para a ligação de áudio, recomendamos a utilização do cabo ótico (azul) para ligar o dispositivo à sua TV, uma vez que isso lhe proporciona a melhor qualidade de áudio.

1. Remova as tampas de proteção de ambas as extremidades do cabo ótico.
2. Ligue o cabo ótico (azul) à entrada "Optical IN" correspondente (azul) na parte posterior do dispositivo e, em seguida, ligue-o à entrada "Optical OUT" na parte posterior da sua TV.

NOTA

Não guarde o dispositivo numa gaveta - isto pode reduzir o alcance da transmissão - ver a ilustração 9.

NOTA

Quando utiliza o cabo ótico para ligar o dispositivo à sua TV, são suportados os seguintes formatos digitais:

Digital stereo (PCM)

Dolby Audio™

Pode ser necessário configurar a sua TV, leitor de DVD player ou sistema de cinema em casa para escolher um dos formatos de áudio suportados. Tenha em consideração que é possível que o dispositivo não consiga transmitir som de formatos de áudio não suportados.

Opção B: utilizar o cabo de áudio analógico - ver a ilustração 3

Também pode utilizar o cabo analógico para ligar o dispositivo à sua TV. Para tal, siga estes passos:

1. Ligue a ficha (roxa) no cabo analógico à entrada na parte posterior do dispositivo.
2. Em seguida ligue o cabo de áudio analógico nas entradas correspondentes na parte posterior da sua TV.

NOTA

Utilize a opção de cabo ótico ou a opção de cabo analógico para ligar o seu dispositivo à TV. Não precisa de utilizar os dois.

NOTA

Se ligou os dois cabos, o dispositivo sempre escolherá a fonte da ligação ótica.

Ligar o dispositivo

Para ligar o dispositivo, ligue o cabo Micro USB ao dispositivo e, em seguida, ligue a outra extremidade à entrada USB na parte posterior da sua TV.

Em seguida, ligue a TV.

NOTA

Se a sua TV não tiver uma entrada USB, pode utilizar um carregador de parede USB padrão (não incluído). O carregador de parede deve fornecer pelo menos 500 mA (2,5 W) de alimentação.

Configurar o dispositivo para um ou dois aparelhos auditivos - ver ilustração 5

Pode configurar o seu dispositivo de acordo com as suas necessidades ao utilizar o cursor que se encontra na parte inferior do dispositivo. Se tiver um aparelho auditivo, escolha a definição monaural, e se estiver a utilizar dois aparelhos auditivos, seleccione a definição binaural.



Som mono



Som estéreo

Emparelhar o dispositivo aos seus aparelhos auditivos - ver ilustração 6

Tem de emparelhar o seu dispositivo e aparelhos auditivos antes de começar a transmitir som da sua TV. Proceda da seguinte forma:

1. Ligue o seu dispositivo ao ligar a sua TV (ver ilustração 4) ou consulte a secção "Ligar o dispositivo".
2. Reinicie os seus aparelhos auditivos abrindo e fechando o compartimento da bateria.
3. Mantenha os aparelhos auditivos ao alcance do dispositivo durante o emparelhamento (1-2 metros).
4. Os aparelhos auditivos emitem um som que confirma o respetivo emparelhamento com o dispositivo.

NOTA

Os seus aparelhos auditivos só estão no modo de emparelhamento durante três minutos após os ter reiniciado. Poderá ser necessário reiniciá-los novamente se não os tiver emparelhado a tempo.

NOTA

O dispositivo pode ser utilizado para transmitir som a mais do que um utilizador ao mesmo tempo. Se precisar desta opção, basta seguir o mesmo procedimento de emparelhamento supra.

Remoção de um emparelhamento

Apenas pode remover um emparelhamento ao utilizar a aplicação. Para tal, siga estes passos:

1. Abra o programa TV PLAY na sua aplicação e, em seguida, aceda ao Menu de Som.
2. Toque nos três pontos no canto superior direito do Menu de Som.
3. Pressione o botão de Eliminar emparelhamento e aceite a eliminação de um emparelhamento.

UTILIZAÇÃO DO DISPOSITIVO

Utilização do dispositivo com a aplicação - ver ilustração 7

Uma vez que o dispositivo tenha sido emparelhado aos seus aparelhos auditivos, estará pronto para ser utilizado através da sua aplicação. Para começar a ouvir a TV, proceda da seguinte forma:

1. Comece por verificar se os seus aparelhos auditivos estão emparelhados ao seu telefone.
2. Abra a sua aplicação e seleccione o programa de audição da TV. Começará a ouvir o som da TV.
3. Para parar de ouvir o som da sua TV, basta mudar para outro programa de audição.

NOTA

Na primeira vez que utilizar a sua aplicação após o emparelhamento dos seus aparelhos auditivos ao dispositivo, ser-lhe-á apresentada uma caixa de texto de ajuda no ecrã informando-lhe de que foi adicionado um programa de TV PLAY à sua lista de programas. Esta mensagem irá desaparecer assim que tocar em qualquer sítio do ecrã.

NOTA

Se não conseguir ver o ícone do programa TV PLAY na sua aplicação, o dispositivo e aparelhos auditivos não foram emparelhados corretamente.

Utilização do dispositivo sem a aplicação

Quando os aparelhos auditivos estiverem emparelhados com o dispositivo, será automaticamente adicionado um programa de TV nos aparelhos auditivos. Para transmitir o som da TV através do programa de TV sem utilizar a aplicação, terá de alternar entre os programas nos seus aparelhos auditivos através do botão dos programas ou do RC-DEX e encontrar o programa de TV.

Ajustar o volume do som da TV

Pode ajustar facilmente o volume do som da TV ou aparelhos auditivos ao utilizar os cursores de volume no ecrã da sua aplicação. Sem a aplicação, pode ajustar o volume do som da TV através do RC-DEX com os botões de volume.

NOTA

Se pretender centrar-se no som da sua TV e não pretender ouvir os sons do meio envolvente, pode utilizar a função "Room off" da sua aplicação.

Chamadas telefónicas enquanto utiliza o dispositivo

Se tiver um iPhone ou Android com transmissão direta, apenas tem de atender as chamadas recebidas como faz normalmente no seu telefone.

NOTA

Se a chamada telefónica não for transmitida para os seus aparelhos auditivos, tente mudar para outro programa de audição ao utilizar a sua aplicação.

OPCIONAL: INSTALAR O DISPOSITIVO NA PARTE POSTERIOR DA SUA TV - VER ILUSTRAÇÃO 8

Para instalar o dispositivo num dos cantos superiores da sua TV, siga cuidadosamente os seguintes passos:

1. Limpe a superfície na parte posterior da sua TV com o saco de limpeza. Deixe a superfície secar durante alguns segundos.
2. Retire a película protetora da fita adesiva do suporte de montagem.
3. Pressione a fita adesiva do suporte de montagem na parte posterior da sua TV e mantenha premido durante 5 segundos.
4. Puxe os cabos através do suporte do cabo no seu suporte de montagem.
5. Deslize o dispositivo para o suporte de montagem e prenda os cabos com o fixador de cabos.

NOTA

Não instale o dispositivo diretamente no sistema de ventilação da sua TV. O sítio em que se encontra o sistema de ventilação depende da sua TV.

NOTA

Não coloque o dispositivo numa gaveta - isto pode ter um impacto negativo na transmissão de dados sem fios - ver ilustração 9.

NOTA

Para um maior alcance de transmissão, mantenha o dispositivo dentro da linha de visão.

INFORMAÇÕES ADICIONAIS

Manutenção

Limpe o seu dispositivo com um pano suave e seco ou limpe-o a vácuo com um pulverizador suave.

NOTA

Não lave o seu dispositivo e nunca mergulhe o mesmo em água ou qualquer outro líquido.

LEDs

LED	SIGNIFICADO
Luz branca fraca	Irá ver isto na primeira vez que ligar o dispositivo ou após um reinício
Um sinal luminoso azul para cada aparelho auditivo	O dispositivo está a enviar informações de emparelhamento para os seus aparelhos auditivos
Luz azul fraca	Se pressionar ligeiramente o botão de reinício, o LED irá piscar a azul e a transmissão irá parar durante 30 segundos. Isto não terá efeito no seu dispositivo
Luz verde fraca	O dispositivo está ligado, mas não está a transmitir
Luz verde constante	O dispositivo está ligado e a transmitir
Luz vermelha intermitente	Formato de som desconhecido
Luz vermelha fraca	O dispositivo está sobreaquecido. Deixe o aparelho arrefecer antes de utilizar
	Este padrão de LED também pode ser visualizado se o cabo USB não fornecer energia suficiente ao dispositivo
Luz vermelha constante	O dispositivo não está a funcionar. Contacte o seu profissional de saúde auditiva

Reposição do dispositivo

Encontrará um botão na parte posterior do seu dispositivo. Pode utilizar este botão para repor o seu dispositivo ao pressionar o mesmo durante 5 segundos. Isto irá reiniciar o dispositivo e remover quaisquer emparelhamentos existentes do dispositivo.

NOTA

Se repor o seu dispositivo, terá de emparelhar novamente os seus aparelhos auditivos ao dispositivo.

Resolução de problemas

Estas páginas contêm recomendações sobre o que fazer se o seu dispositivo deixar de funcionar ou se não estiver a funcionar como previsto. Se o problema persistir, contacte o seu profissional de saúde auditiva.

Problema	Causa possível	Solução
Não há som da TV nos meus aparelhos auditivos	a. Os aparelhos auditivos e o dispositivo não estão emparelhados b. O dispositivo não está ligado corretamente à sua TV c. A fonte de áudio não está ligada d. As baterias do aparelho auditivo estão descarregadas e. Os seus aparelhos auditivos não se encontram no programa TV PLAY f. O volume está demasiado baixo	a. Emparelhe o dispositivo e os seus aparelhos auditivos b. Verifique se o dispositivo está corretamente ligado à TV c. Ligue a fonte de áudio d. Substitua as baterias do aparelho auditivo e. Seleccione o programa TV PLAY na aplicação f. Aumente o volume na aplicação
As outras pessoas não podem ouvir o som da TV	a. Se tiver ligado o dispositivo à entrada dos auscultadores	a1. Ligue o cabo analógico conforme descrito no capítulo de Ligação a2. Utilize uma saída diferente na TV a3. Verifique as definições de áudio na sua TV e configure os altifalantes para serem utilizados em paralelo
Apenas consigo ouvir som num aparelho auditivo	a. A bateria do outro aparelho auditivo está descarregada b. Apenas foi emparelhado um aparelho auditivo ao dispositivo	a. Substitua a bateria do aparelho auditivo b. Efetue um novo emparelhamento
Liguei o cabo ótico à minha TV, mas não tenho áudio nos meus aparelhos auditivos	a. A TV não está configurada para enviar áudio através do conector de saída ótico	a. Verifique as definições de saída de áudio da TV (definições avançadas)

Problema	Causa possível	Solução
Liguei o cabo analógico à minha TV, mas não tenho áudio nos meus aparelhos auditivos	Os conectores analógicos na TV são apenas de entrada de som	a. Utilize o cabo ótico fornecido com o seu dispositivo b. Utilize um cabo "mini jack to mini jack" e a ficha dos auscultadores na sua TV c. A sua TV pode não ser compatível com o dispositivo
O volume não é confortável		a. Ajuste o volume ao utilizar a aplicação ou um controlo remoto b. Verifique as definições avançadas na sua TV para visualizar as definições de volume
O som da TV nos meus aparelhos auditivos é interrompido num ou nos dois aparelhos auditivos	a. O dispositivo foi colocado numa gaveta, ou está atrás de uma parede b. O dispositivo está fora do alcance c. Há interferência de outras fontes de transmissão de rádio	a. Coloque o dispositivo dentro da linha de visão b. Coloque o dispositivo dentro do alcance c. Afaste-se de outras fontes de transmissão de rádio
O LED apresenta uma luz vermelha intermitente e não há som nos aparelhos auditivos	a. O dispositivo está sobreaquecido b. A TV não pode fornecer energia suficiente ao dispositivo	a. Mantenha o aparelho afastado da luz solar. Não o coloque numa gaveta e mantenha-o afastado do sistema de ventilação da TV que se encontra na parte posterior b. Desligue outro equipamento que se encontre ligado à TV por USB ou ligue o dispositivo à tomada elétrica

Se o problema persistir, contacte o seu profissional de saúde auditiva.

INFORMAÇÕES REGULAMENTARES

Diretivas UE

Diretiva 2014/53/UE

A WSAUD A/S declara, por este meio, que o TV PLAY está em conformidade com os requisitos essenciais e outras disposições relevantes da Diretiva 2014/53/UE.

O TV PLAY contém transmissores de rádio que operam a: 2.4 GHz, 10.0 mW EIRP.

Pode obter uma cópia da Declaração de Conformidade da 2014/53/UE em:

www.widex.com/doc



Informação sobre a eliminação

Não elimine os aparelhos auditivos, os acessórios dos aparelhos auditivos e as baterias juntamente com os resíduos domésticos normais.

Os aparelhos auditivos, as baterias e os acessórios dos aparelhos auditivos devem ser eliminados em locais destinados a resíduos de equipamentos elétricos e eletrônicos.

Em alternativa, pode entregá-los ao seu profissional de saúde auditiva para que sejam eliminados de forma segura.

SÍMBOLOS

Símbolos habitualmente utilizados pela WSAUD A/S na rotulagem de dispositivos médicos (rótulos/instruções de utilização/etc.).

Símbolo	Título/Descrição
---------	------------------

**Fabricante**

O produto é fabricado pelo fabricante cujo nome e morada estão indicados ao lado do símbolo. Caso seja apropriado, também pode estar indicada a data de fabrico.

**Número de catálogo**

O número de catálogo (artigo) do produto.

**Consultar as instruções de utilização**

As instruções de utilização contêm informações preventivas importantes (advertências/precauções) e têm de ser lidas antes da utilização do produto.

**Aviso/Cuidado**

O texto marcado com um símbolo de aviso/cuidado deve ser lido antes da utilização do produto.

**Marcação REEE**

“Não colocar no lixo doméstico”. Quando tiver de eliminar um produto, tem de o enviar para um ponto de recolha designado para reciclagem e recuperação, de forma a não prejudicar o ambiente e a saúde humana como resultado da presença de substâncias perigosas.

**Marcação CE**

O produto está em conformidade com os requisitos definidos nas diretivas europeias de marcação CE.

**Marcação RCM**

O produto está em conformidade com os requisitos regulamentares de segurança elétrica, de CEM e de espectro de radiofrequências para produtos fornecidos aos mercados australiano e neozelandês.

**Dispositivo médico**

Indicação de que o dispositivo é um dispositivo médico.

LIBRETTO D'ISTRUZIONI

BENVENUTI.....	74
Contenuto della confezione - vedere la figura 1.....	74
Uso previsto.....	74
Informazioni importanti sulla sicurezza.....	74
GUIDA INTRODUTTIVA.....	75
Collegare il dispositivo al televisore.....	75
Opzione A: usando il cavo ottico - vedere la figura 2.....	75
Opzione B: utilizzando il cavo audio analogico - vedere la figura 3.....	75
Alimentazione del dispositivo.....	75
Configurare il dispositivo per uno o due apparecchi acustici - vedere la figura 5... 76	
Accoppiamento del dispositivo con gli apparecchi acustici - vedere la figura 6.... 76	
Rimozione di un accoppiamento.....	76
UTILIZZO DEL DISPOSITIVO.....	77
Utilizzo del dispositivo con l'app - vedere la figura 7.....	77
Utilizzo del dispositivo senza l'app.....	77
Regolazione del volume audio del televisore.....	77
Telefonate durante l'utilizzo del dispositivo.....	77
OPZIONALE FISSARE IL DISPOSITIVO AL RETRO DEL TELEVISORE - VEDERE LA FIGURA 8.....	78
ULTERIORI INFORMAZIONI.....	79
Manutenzione.....	79
LED.....	79
Reimpostazione del dispositivo.....	79
Risoluzione dei problemi.....	80
INFORMAZIONI NORMATIVE.....	82
Direttive UE.....	82
Direttiva 2014/53/UE.....	82
Informazioni per lo smaltimento dei rifiuti elettronici.....	82
SIMBOLI.....	83

BENVENUTI

Congratulazioni per il Suo nuovo dispositivo di streaming.

Contenuto della confezione - vedere la figura 1

1. Dispositivo
2. Cavo micro USB
3. Staffa di montaggio con reggicavo
4. Cavo audio ottico (Toslink)
5. Bustina per pulizia
6. Nastro biadesivo di ricambio per il montaggio
7. Cavo audio analogico (da mini jack a phono)

NOTA

Prima di iniziare a usare il dispositivo, leggere attentamente questo opuscolo e le istruzioni per l'utente degli apparecchi acustici.

Uso previsto

Questo dispositivo è progettato come trasmettitore audio wireless dal televisore agli apparecchi acustici supportati.

Informazioni importanti sulla sicurezza

Leggere attentamente questa sezione prima di iniziare a usare il dispositivo.



Tenere il dispositivo lontano dalla portata dei bambini sotto i tre anni.



Non utilizzare il dispositivo all'aperto.



Non tentare di aprire o riparare il dispositivo da soli. Contattare l'audioprotesista se è necessario fare riparare il proprio trasmettitore.



Tenere il dispositivo lontano dalla luce solare diretta e non posizionarlo vicino ad altre attrezzature che possono riscaldarlo.



Il televisore o il caricabatteria USB per presa di rete deve essere conforme a IEC 60601-1, IEC 60950-1, IEC 62368-1 o norme di sicurezza equivalenti.

Il dispositivo deve essere conservato e trasportato rispettando le condizioni di temperatura ed umidità comprese fra -20 °C e +55°C (tra -4 °F e 131 °F) e 10%-90% UR.

Il dispositivo è progettato per funzionare entro intervalli di temperatura, umidità e pressione atmosferica comprese tra 0 °C (-32 °F) e 45 °C (113 °F). 10%-90% UR eda 500 a 1500 mBar.

GUIDA INTRODUTTIVA

Collegare il dispositivo al televisore

Opzione A: usando il cavo ottico - vedere la figura 2

Per la connessione audio, si consiglia di utilizzare il cavo ottico (blu) per collegare il dispositivo al televisore, dato che ciò consente di ottenere una qualità audio ottimale.

1. Rimuovere i cappucci di protezione da entrambe le estremità del cavo ottico.
2. Collegare il cavo ottico (blu) alla presa corrispondente "Optical IN" (blu) sul retro del dispositivo e poi collegarlo alla presa "Optical OUT" sul retro del televisore.

NOTA

Non tenere il dispositivo in un cassetto, in quanto ciò potrebbe ridurre il raggio di trasmissione - vedere la figura 9

NOTA

Quando si utilizza il cavo ottico per collegare il dispositivo al televisore, sono supportati i seguenti formati digitali:

Digital stereo (PCM)

Dolby Audio™

Può essere necessario configurare il televisore, il lettore DVD o il sistema di home theater in modo da scegliere uno dei formati audio supportati. Si noti che il dispositivo può non essere in grado di trasmettere audio in streaming da formati audio non supportati.

Opzione B: utilizzando il cavo audio analogico - vedere la figura 3

È anche possibile utilizzare il cavo analogico per collegare il dispositivo al televisore. A tale scopo, attenersi alla seguente procedura.

1. Collegare il connettore (viola) sul cavo analogico alla presa sul retro del dispositivo.
2. Quindi collegare il cavo audio analogico nelle rispettive prese sul retro del televisore.

NOTA

Utilizzare l'opzione cavo ottico oppure l'opzione cavo analogico per collegare il dispositivo al televisore. Non è necessario utilizzare entrambi.

NOTA

Se si collegano entrambi i cavi, il dispositivo sceglierà sempre come origine il collegamento ottico.

Alimentazione del dispositivo

Per alimentare il dispositivo, collegare il cavo Micro USB al dispositivo e quindi collegare l'altra estremità alla presa USB sul retro del televisore.

Quindi accendere il televisore.

NOTA

Se il televisore non ha una presa USB, è possibile utilizzare un caricatore USB da parete standard (non incluso). Il caricatore da parete dovrebbe fornire almeno 500 mA (2,5 W) di alimentazione.

Configurare il dispositivo per uno o due apparecchi acustici - vedere la figura 5

È possibile impostare il dispositivo in base alle necessità utilizzando il dispositivo di scorrimento sulla parte inferiore del dispositivo. Se si dispone di un solo apparecchio acustico, scegliere l'impostazione monoaurale, selezionare invece l'impostazione binaurale se si utilizzano due apparecchi acustici.



Suono mono



Suono stereo

Accoppiamento del dispositivo con gli apparecchi acustici - vedere la figura 6

È necessario accoppiare il dispositivo agli apparecchi acustici prima di iniziare lo streaming audio dal televisore. Procedere come segue:

1. Alimentare il dispositivo accendendo il televisore (vedere la figura 4) o consultare la sezione "Alimentazione del dispositivo".
2. Riavviare gli apparecchi acustici aprendo e chiudendo il vano batteria.
3. Tenere gli apparecchi acustici entro la portata del dispositivo durante l'accoppiamento (1-2 metri).
4. Gli apparecchi acustici riproducono un tono di conferma quando sono stati accoppiati con il dispositivo.

NOTA

Gli apparecchi acustici restano in modalità di accoppiamento solo per tre minuti dopo il riavvio. Potrebbe essere necessario riavviarli nuovamente se non sono stati accoppiati in tempo.

NOTA

Il dispositivo può essere utilizzato per lo streaming audio per più di un utente alla volta. Se è necessario avvalersi di questa opzione, basta seguire la stessa procedura di accoppiamento riportata sopra.

Rimozione di un accoppiamento

È possibile rimuovere un accoppiamento solo utilizzando l'app. A tale scopo, attenersi alla seguente procedura.

1. Aprire il programma TV PLAY sulla app e quindi entrare nel menu Audio.
2. Toccare i tre punti nell'angolo superiore destro del menu Audio.
3. Premere il pulsante Elimina accoppiamento e accettare l'eliminazione di un accoppiamento.

UTILIZZO DEL DISPOSITIVO

Utilizzo del dispositivo con l'app - vedere la figura 7

Una volta che il dispositivo è stato associato agli apparecchi acustici, sarà pronto per l'uso tramite l'app. Per iniziare ad ascoltare il televisore, procedere come segue:

1. Iniziare verificando che gli apparecchi acustici siano accoppiati con il telefono.
2. Aprire l'app e selezionare il programma di ascolto TV. Si inizierà ad ascoltare l'audio del televisore.
3. Per smettere di ascoltare l'audio del televisore, passare semplicemente a un altro programma di ascolto.

NOTA

La prima volta che si utilizza l'app dopo l'accoppiamento degli apparecchi acustici con il dispositivo, sarà visualizzato un testo guida sulla schermata che informa che un programma TV PLAY è stato aggiunto alla lista programmi. Questo messaggio compare non appena si tocca ovunque sullo schermo.

NOTA

Se non si vede l'icona del programma TV PLAY sull'app, il dispositivo e gli apparecchi acustici non sono associati correttamente.

Utilizzo del dispositivo senza l'app

Quando gli apparecchi acustici vengono associati al dispositivo, un programma TV viene automaticamente aggiunto negli apparecchi acustici. Per trasmettere l'audio della TV attraverso il programma TV senza utilizzare l'app, occorre scorrere i programmi sugli apparecchi acustici utilizzando il pulsante programma o l'RC-DEX e trovare il programma TV.

Regolazione del volume audio del televisore

È possibile regolare facilmente il volume audio dal televisore o dagli apparecchi acustici utilizzando i cursori del volume sullo schermo dell'app. Senza l'app è possibile regolare il volume del suono della TV tramite l'RC-DEX usando i pulsanti del volume.

NOTA

Se si desidera concentrarsi sull'audio del televisore senza ascoltare i suoni circostanti, è possibile utilizzare la funzione Spegni stanza dell'app.

Telefonate durante l'utilizzo del dispositivo

Se si ha un iPhone o Android con streaming diretto, basta rispondere alle chiamate normalmente.

NOTA

Se la telefonata non viene trasmessa agli apparecchi acustici, provare a utilizzare un altro programma di ascolto utilizzando l'app.

OPZIONALE FISSARE IL DISPOSITIVO AL RETRO DEL TELEVISORE - VEDERE LA FIGURA 8

Per collegare il dispositivo a uno degli angoli superiori del televisore, seguire attentamente questi passaggi.

1. Pulire la superficie posteriore del televisore utilizzando la bustina per pulizia. Lasciare asciugare la superficie per alcuni secondi.
2. Rimuovere la pellicola protettiva del nastro adesivo sulla staffa di montaggio.
3. Premere il nastro adesivo sulla staffa di montaggio contro il retro del televisore e tenerlo premuto per 5 secondi.
4. Condurre i cavi attraverso il passacavo sulla staffa di montaggio.
5. Fare scorrere il dispositivo nella staffa di montaggio e fissare i cavi con il fermacavo.

NOTA

Non collegare il dispositivo direttamente al sistema di ventilazione del televisore. La posizione del sistema di ventilazione dipende dal televisore.

NOTA

Non tenere il dispositivo in un cassetto, questo potrebbe avere un negativo impatto sulla trasmissione dati wireless - vedere la figura 9.

NOTA

Per una maggiore portata di trasmissione, mantenere il dispositivo in linea di vista.

ULTERIORI INFORMAZIONI

Manutenzione

Pulire il dispositivo utilizzando un panno morbido e asciutto, o pulirlo con un aspirapolvere usando un accessorio a spazzola morbida.

NOTA

Non lavare il dispositivo e non immergerlo mai in acqua o altri liquidi.

LED

LED	SIGNIFICATO
Luce bianca in dissolvenza	Si accende la prima volta che si accende il dispositivo o dopo un reset
Un lampeggio blu per ciascun apparecchio acustico	Il dispositivo sta inviando informazioni di accoppiamento agli apparecchi acustici
Luce blu in dissolvenza	Se si effettua una breve pressione sul pulsante di reset, il LED lampeggia in blu e lo streaming si arresta per 30 secondi. Questo non ha alcun effetto sul dispositivo
Luce verde in dissolvenza	Il dispositivo è acceso ma non in streaming
Luce verde fissa	Il dispositivo è acceso e sta inviando audio in streaming
Luce rossa lampeggiante	Formato audio sconosciuto
Luce rossa in dissolvenza	Il dispositivo è surriscaldato. Lasciare raffreddare il dispositivo prima dell'uso Questo tipo di luce del LED può presentarsi anche se il cavo USB non alimenta il dispositivo con potenza sufficiente
Luce rossa fissa	Il dispositivo non funziona. Contattare il proprio audioprotesista

Reimpostazione del dispositivo

Sul retro del dispositivo è presente un pulsante. È possibile utilizzare questo pulsante per reimpostare il dispositivo, premendolo per 5 secondi. Questo riavvia il dispositivo e rimuove eventuali accoppiamenti esistenti dal dispositivo.

NOTA

Se si reimposta il dispositivo, sarà necessario accoppiare nuovamente gli apparecchi acustici con il dispositivo.

Risoluzione dei problemi

Queste pagine contengono consigli su cosa fare se il proprio dispositivo cessa di funzionare o se non funziona come previsto. Se il problema persiste, contattare il proprio audioprotesista.

Problema	Possibile causa	Soluzione
Non ricevo audio dal televisore nei miei apparecchi acustici	a. Gli apparecchi acustici e il dispositivo non sono accoppiati b. Il dispositivo non è collegato correttamente al televisore c. La sorgente audio non è accesa d. Le batterie dell'apparecchio acustico sono quasi scariche e. Gli apparecchi acustici non sono nel programma TV PLAY f. Il volume è troppo basso	a. Accoppiare il dispositivo agli apparecchi acustici b. Controllare che il dispositivo sia correttamente collegato al televisore c. Accendere la sorgente audio d. Cambiare le batterie degli apparecchi acustici e. Selezionare il programma TV PLAY sull'app f. Alzare il volume sull'app
Gli altri non possono sentire l'audio del televisore	a. Il dispositivo è collegato alla presa delle cuffie	a1. Collegare il cavo analogico come descritto nel capitolo Connessione a2. Utilizzare un'uscita diversa sulla TV a3. Controllare le impostazioni audio sul televisore e impostare gli altoparlanti in modo che siano utilizzati in parallelo
Riesco a sentire l'audio in un solo apparecchio acustico	a. La batteria dell'altro apparecchio acustico è scarica b. Un solo apparecchio acustico è stato accoppiato con il dispositivo	a. Cambiare la batteria dell'apparecchio acustico b. Effettuare un nuovo accoppiamento
Ho collegato il cavo ottico al televisore, ma non ricevo audio negli apparecchi acustici	a. Il televisore non è configurato per inviare audio tramite il connettore di uscita ottica	a. Controllare le impostazioni di uscita audio del televisore (impostazioni avanzate)

Problema	Possibile causa	Soluzione
Ho collegato il cavo analogico al televisore, ma non ricevo audio negli apparecchi acustici	I connettori analogici del televisore sono solo in ingresso	<ul style="list-style-type: none"> a. Utilizzare il cavo ottico in dotazione con il dispositivo b. Utilizzare un cavo da mini jack a mini jack e la presa delle cuffie sul televisore c. Il televisore potrebbe non essere compatibile con il dispositivo
Il volume non è adeguato		<ul style="list-style-type: none"> a. Regolare il volume utilizzando l'app o un telecomando b. Controllare le impostazioni avanzate sul televisore per vedere le impostazioni del volume
L'audio del televisore negli apparecchi acustici è interrotto in uno o entrambi gli apparecchi acustici	<ul style="list-style-type: none"> a. Il dispositivo è stato messo in un cassetto, o è dietro un muro b. Il dispositivo è fuori portata c. È presente un'interferenza da altre fonti di trasmissione radio 	<ul style="list-style-type: none"> a. Collocare il dispositivo in linea di vista b. Collocare il dispositivo entro la portata c. Allontanarsi dalle altre fonti di trasmissione radio
Il LED lampeggia in rosso e non c'è audio negli apparecchi acustici	<ul style="list-style-type: none"> a. Il dispositivo è surriscaldato b. Il televisore non fornisce energia sufficiente al dispositivo 	<ul style="list-style-type: none"> a. Tenere il dispositivo lontano dalla luce solare. Non posizionarlo in un cassetto e tenerlo lontano dal sistema di ventilazione sul retro del televisore b. Scollegare altri dispositivi collegati al televisore tramite USB, oppure collegare il dispositivo alla presa di corrente

Se il problema persiste, contattare il proprio audioprotesista.

INFORMAZIONI NORMATIVE

Direttive UE

Direttiva 2014/53/UE

Con la presente, WSAUD A/S dichiara che il presente modello TV PLAY è conforme ai requisiti essenziali e ad altre disposizioni contenute nella Direttiva 2014/53/UE.

Il modello TV PLAY contiene trasmettitori radio operanti a: 2,4 GHz, 10,0 mW EIRP.

La copia della dichiarazione di conformità secondo la Direttiva 2014/53/UE può essere consultata su

www.widex.com/doc



Informazioni per lo smaltimento dei rifiuti elettronici

Non smaltire apparecchi acustici, accessori per apparecchi acustici e batterie insieme ai rifiuti domestici comuni.

Gli apparecchi acustici, le batterie e gli accessori per apparecchi acustici devono essere smaltiti nei siti destinati alle apparecchiature elettriche ed elettroniche oppure vanno consegnati all'audioprotesista per lo smaltimento in condizioni di sicurezza appropriate.

SIMBOLI

Simboli utilizzati solitamente da WSAUD A/S per l'etichettatura dei suoi dispositivi medici (etichette, istruzioni per l'uso, ecc.)

Simbolo Titolo/Descrizione:



Produttore

Il prodotto è fabbricato dal produttore, il cui nome e indirizzo sono riportati accanto al simbolo. Se applicabile, può essere indicata anche la data di fabbricazione.



Codice catalogo

Codice del prodotto (articolo) in catalogo.



Consultare le istruzioni d'uso

Le istruzioni contengono importanti informazioni per la sicurezza (avvertenze/precauzioni) e devono essere lette prima di utilizzare il prodotto.



Avvertenza

I testi contrassegnati da questo simbolo di avvertenza devono essere letti prima di utilizzare il prodotto.



Contrassegno RAEE

"Non per rifiuti generici". Quando il prodotto è da eliminare va conferito a un punto di raccolta appositamente preposto per il riciclaggio e il recupero dei materiali, al fine di prevenire il rischio di danni per l'ambiente o la salute umana derivanti dalla presenza di sostanze pericolose.



Marchio CE

Il prodotto è conforme ai requisiti stabiliti dalle direttive europee per il marchio CE.



Marchio RCM

Il prodotto è conforme ai requisiti normativi in fatto di sicurezza elettrica, compatibilità elettromagnetica e spettro radio per i prodotti forniti ai mercati australiano o neozelandese.



Dispositivo medico

Indicazione che il dispositivo è un dispositivo medico.

GEBRUIKSAANWIJZING

WELKOM	85
Inhoud van de verpakking - zie afbeelding 1.....	85
Bedoeld gebruik.....	85
Belangrijke veiligheidsinformatie.....	85
HET APPARAAT IN GEBRUIK NEMEN	86
Het apparaat aansluiten op uw televisie.....	86
Optie A: met behulp van de optische kabel - zie afbeelding 2.....	86
Optie B: met behulp van de analoge audiokabel - zie afbeelding 3.....	86
Het apparaat inschakelen.....	87
Instellen van het apparaat voor één of twee hoortoestellen - zie afbeelding 5.....	87
Het apparaat koppelen met uw hoortoestellen - zie afbeelding 6.....	87
Een koppeling verwijderen.....	88
HET APPARAAT GEBRUIKEN	89
Het apparaat gebruiken met behulp van de app - zie afbeelding 7.....	89
Het apparaat gebruiken zonder de app.....	89
Het volume van televisiegeluid aanpassen.....	89
Telefoongesprekken bij gebruik van het apparaat.....	89
OPTIONEEL HET APPARAAT BEVESTIGEN OP DE ACHTERKANT VAN UW TELEVISIE - ZIE AFBEELDING 8	90
EXTRA INFORMATIE	91
Onderhoud.....	91
LED'S.....	91
Het apparaat resetten.....	91
Problemen oplossen.....	91
WETTELIJK VERPLICHTE INFORMATIE	94
EU-richtlijnen.....	94
Richtlijn 2014/53/EU.....	94
Informatie over afvoer.....	94
SYMBOLEN	95

WELKOM

Gefeliciteerd met uw nieuwe streamingapparaat.

Inhoud van de verpakking - zie afbeelding 1

1. Apparaat
2. Micro-USB-kabel
3. Montagebeugel met kabelhouder
4. Optische audiokabel (Toslink)
5. Schoonmaakdoekje
6. Extra dubbelzijdige tape voor montage
7. Analoge audiokabel (mini-jack naar phono)

LET OP

Lees dit boekje en de gebruiksaanwijzing voor uw hoortoestellen aandachtig door voordat u het apparaat in gebruik neemt.

Bedoeld gebruik

Dit apparaat is bedoeld als een draadloze geluidszender van een televisie naar ondersteunde hoortoestellen.

Belangrijke veiligheidsinformatie

Lees dit hoofdstuk aandachtig door voordat u het apparaat in gebruik neemt



Houd het apparaat buiten bereik van kinderen jonger dan drie jaar.



Gebruik het apparaat niet buiten.



Probeer het apparaat nooit zelf te openen of te repareren. Neem contact op met uw audicien als uw apparaat gerepareerd moet worden.



Houd het apparaat niet in direct zonlicht of in de buurt van andere apparatuur die het kan opwarmen.



De TV- of USB-muurlader moet voldoen aan IEC 60601-1, IEC 60950-1, IEC 62368-1 of gelijkwaardige veiligheidsnormen.

Zorg er bij transport en opslag van uw apparaat voor dat de temperatuur en luchtvochtigheid liggen tussen -20°C tot +55°C (-4°F tot 131°F) en 10%-90% rH.

Uw apparaat is ontworpen om te functioneren binnen de temperatuur-, vochtigheid- en atmosferische bereiken van 0°C (32°F) tot 45°C (113°F), 10%-90% rH en 500 tot 1500 mBar.

HET APPARAAT IN GEBRUIK NEMEN

Het apparaat aansluiten op uw televisie

Optie A: met behulp van de optische kabel - zie afbeelding 2

Voor het aansluiten van audio raden wij aan uw apparaat met behulp van de optische kabel (blauw) aan te sluiten op uw televisie, omdat dit garandeert de beste geluidskwaliteit.

1. Verwijder de beschermende doppen op beide uiteinden van de optische kabel.
2. Sluit de optische kabel (blauw) eerst aan op de overeenkomstige "Optical IN"-ingang (blauw) op de achterkant van uw apparaat en daarna op de "Optical OUT"-ingang op de achterkant van uw televisie.

LET OP

Leg het apparaat niet in een kast, omdat hierdoor het zendbereik beperkt kan worden - zie afbeelding 9.

LET OP

Als u gebruik maakt van de optische kabel voor het aansluiten van het apparaat op uw televisie, worden de volgende digitale formaten ondersteund:

Digitale stereo (PCM)

Dolby Audio™

Het kan zijn dat u uw televisie, dvd-speler of home cinema-systeem moet configureren om een van de ondersteunde audioformaten te kunnen selecteren. Het kan zijn dat het apparaat geen geluid kan streamen van niet-ondersteunde audioformaten.

Optie B: met behulp van de analoge audiokabel - zie afbeelding 3

U kunt ook gebruik maken van de analoge kabel om uw apparaat aan te sluiten op uw televisie. Volg hiertoe de volgende stappen:

1. Steek de stekker (paars) van de analoge kabel in de ingang op de achterkant van het apparaat.
2. Sluit vervolgens de analoge audiokabel aan op de overeenkomende ingangen op uw televisie.

LET OP

Kies ofwel voor de optie met de optische kabel of de optie met de analoge kabel om uw apparaat aan te sluiten op de televisie. Het is niet nodig beide opties te gebruiken.

LET OP

Als u beide kabels hebt aangesloten, kiest het apparaat altijd voor de bron aangesloten via de optie met de optische kabel.

Het apparaat inschakelen

Om uw apparaat in te schakelen, kunt u de Micro-USB-kabel aansluiten op het apparaat en het andere uiteinde vervolgens aansluiten op de USB-ingang op de achterkant van uw televisie.

Zet vervolgens uw televisie aan.

LET OP

Als uw televisie geen USB-ingang heeft, kunt u gebruik maken van een standaard USB-muurlader (niet meegeleverd). De muurlader moet ten minste 500 mA (2,5 W) kunnen leveren.

Instellen van het apparaat voor één of twee hoortoestellen - zie afbeelding 5

U kunt het apparaat naar eigen wens instellen met behulp van de schuif aan de onderkant van het apparaat. Als u één hoortoestel gebruikt, kiest u voor de monaurale instelling. Gebruikt u twee hoortoestellen, dan kiest u voor de binaurale instelling.



Monogeluid



Stereogeluid

Het apparaat koppelen met uw hoortoestellen - zie afbeelding 6

Voordat u het geluid van uw televisie kunt streamen, moet u uw apparaat en uw hoortoestellen koppelen. Ga als volgt te werk:

1. Schakel uw apparaat in door uw televisie aan te zetten (zie afbeelding 4) of lees het hoofdstuk "Het apparaat inschakelen".
2. Start uw hoortoestellen opnieuw op door het batterijvakje te openen en te sluiten.
3. Houd uw hoortoestellen tijdens het koppelen binnen het bereik van uw apparaat (1-2 meter).
4. De hoortoestellen geven een toon af om te bevestigen dat het koppelen met het apparaat is gelukt.

LET OP

Uw hoortoestellen kunnen tot drie minuten na het herstarten worden gekoppeld. Als het koppelen niet binnen deze tijdsperiode is gelukt, kan het zijn dat u uw hoortoestellen nogmaals moet herstarten.

LET OP

Het apparaat kan worden gebruikt om geluid naar meerdere gebruikers tegelijkertijd te streamen. Als u deze optie wilt gebruiken, kunt u dezelfde bovenstaande procedure voor koppelen volgen.

Een koppeling verwijderen

Het verwijderen van koppelingen is alleen mogelijk via de app. Volg hiertoe de volgende stappen:

1. Open het programma TV PLAY op uw app en ga naar het geluidsmenu.
2. Tik op de drie puntjes in de rechterbovenhoek van het geluidsmenu.
3. Druk op de knop Koppeling wisselen en accepteer vervolgens het wissen van de koppeling.

HET APPARAAT GEBRUIKEN

Het apparaat gebruiken met behulp van de app - zie afbeelding 7

Zodra u uw apparaat hebt gekoppeld met uw hoortoestellen, kunt u het apparaat gebruiken via de app. Om te beginnen met luisteren naar uw televisie, gaat u als volgt te werk:

1. Controleer eerst of uw hoortoestellen zijn gekoppeld met uw smartphone.
2. Open uw app en kies het programma voor het luisteren naar de televisie. U kunt nu luisteren naar het geluid van uw televisie.
3. Om te stoppen met luisteren naar het geluid van uw televisie, kunt u eenvoudigweg overschakelen op een ander luisterprogramma.

LET OP

De eerste keer dat u uw app opent nadat u uw hoortoestellen met het apparaat hebt gekoppeld, verschijnt er een helptekst op het scherm met de mededeling dat er een TV PLAY programma is toegevoegd aan uw programmalijs. Dit bericht verdwijnt als u op een willekeurige plek in het scherm tikt.

LET OP

Als u geen pictogram van een TV PLAY programma ziet, zijn het apparaat en uw hoortoestellen niet goed met elkaar gekoppeld.

Het apparaat gebruiken zonder de app

Als de hoortoestellen gekoppeld zijn met het apparaat, wordt een televisieprogramma automatisch toegevoegd in de hoortoestellen. Om televisiegeluid via het televisieprogramma te streamen zonder de app, moet u tussen de programma's op uw hoortoestellen schakelen met de programmaknop of de RC-DEX om het televisieprogramma te vinden.

Het volume van televisiegeluid aanpassen

U kunt het volume van het geluid van de televisie of uw hoortoestellen eenvoudig aanpassen met de volumeschuif op het scherm van uw app. Zonder de app kunt u het volume van het televisiegeluid aanpassen via de RC-DEX met behulp van de volumeknoppen.

LET OP

Als u wilt focussen op het geluid van uw televisie en niet wilt luisteren naar geluid uit de omgeving, kunt u de functie Room off op uw app inschakelen.

Telefoongesprekken bij gebruik van het apparaat

Als u een iPhone of Android met directe streaming hebt, kunt u inkomende oproepen beantwoorden zoals u dat gewend bent op uw smartphone.

LET OP

Als het telefoongesprek niet naar uw hoortoestellen wordt gestreamd, kunt u met behulp van de app proberen over te schakelen op een ander luisterprogramma.

OPTIONEEL HET APPARAAT BEVESTIGEN OP DE ACHTERKANT VAN UW TELEVISIE - ZIE AFBEELDING 8

Volg de hierna volgende stappen nauwkeurig op om het apparaat op een van de bovenhoeken van uw televisie te bevestigen:

1. Reinig het oppervlak van de achterkant van uw televisie met het schoonmaakdoekje. Laat het oppervlak een aantal seconden drogen.
2. Verwijder de beschermfolie van de tape op uw montagebeugel.
3. Plaats de tape op de montagebeugel op de achterkant van uw televisie en druk de tape 5 seconden lang aan.
4. Trek de kabels door de kabelhouder op uw montagebeugel.
5. Schuif het apparaat in de montagebeugel en zet de kabels vast met de kabelbinder.

LET OP

Bevestig het apparaat niet rechtstreeks op het ventilatiesysteem van uw televisie. Waar het ventilatiesysteem zich bevindt, hangt af van uw TV.

LET OP

Leg het apparaat niet in een lade, omdat dit een negatieve uitwerking kan hebben op de draadloze datatransmissie - zie afbeelding 9.

LET OP

Bewaar het apparaat in het zicht voor een optimaal zendbereik.

EXTRA INFORMATIE

Onderhoud

Maak uw apparaat schoon met een zachte, droge doek of een stofzuiger met een zachte borstel.

LET OP

Spoel uw apparaat nooit af en dompel het apparaat nooit onder in water of een andere vloeistof.

LED'S

LED	BETEKENIS
Dovend wit licht	Dit ziet u de eerste keer dat u uw apparaat aan zet of na een reset
Een knipperend blauw licht voor ieder hoortoestel	Het apparaat verstuurt informatie ten behoeve van het koppelen naar uw hoortoestellen
Dovend blauw licht	Als u één keer kort op de resetknop drukt, knippert de led blauw en stopt de streaming gedurende 30 seconden. Dit heeft geen effect op uw apparaat
Dovend groen licht	Het apparaat is ingeschakeld, maar streamt niet
Constant groen licht:	Het apparaat is aan en streamt
Knipperend rood licht	Onbekend geluidsformaat
Dovend rood licht	Het apparaat is oververhit. Laat het apparaat afkoelen voorafgaand aan gebruik
	Dit led-patroon is ook te zien als de usb-kabel het apparaat van onvoldoende stroom voorziet
Constant rood licht	Het apparaat werkt niet. Neem contact op met uw audicien

Het apparaat resetten

Er zit een knop op de achterkant van uw apparaat. U kunt uw apparaat resetten door deze knop gedurende 5 seconden ingedrukt te houden. Hierdoor wordt het apparaat opnieuw opgestart en worden bestaande koppelingen van het apparaat verwijderd.

LET OP

Als u uw apparaat reset, moet u uw hoortoestellen opnieuw koppelen met het apparaat.

Problemen oplossen

Op deze pagina's vindt u adviezen die u kunt volgen als uw apparaat niet of niet goed werkt. Neem contact op met uw audicien als het probleem blijft bestaan.

Probleem	Mogelijke oorzaak	Oplossing
Er is geen geluid van de televisie in mijn hoortoestellen	<ul style="list-style-type: none"> a. De hoortoestellen en het apparaat zijn niet gekoppeld b. Het apparaat is niet correct aangesloten op uw televisie c. De audiobron is niet ingeschakeld d. De batterijen van uw hoortoestellen zijn bijna leeg e. Uw hoortoestellen zijn niet ingesteld op het programma TV PLAY f. Het volume is te laag 	<ul style="list-style-type: none"> a. Koppel het apparaat en uw hoortoestellen met elkaar b. Controleer of het apparaat goed is aangesloten op de televisie c. Schakel de audiobron in d. Vervang de batterijen van uw hoortoestellen e. Selecteer het programma TV PLAY op de app f. Zet het volume harder op de app
Anderen kunnen het geluid van de televisie niet horen	<ul style="list-style-type: none"> a. U hebt het apparaat aangesloten op de ingang voor de hoofdtelefoon 	<ul style="list-style-type: none"> a1. Sluit de analoge kabel aan zoals omschreven in het hoofdstuk Aansluiten a2. Gebruik een andere uitgang op de televisie a3. Controleer de audio-instellingen op uw televisie en stel de luidsprekers in op parallel
Ik hoor alleen geluid in één hoortoestel	<ul style="list-style-type: none"> a. De batterij van het andere hoortoestel is leeg b. Er kan slechts één hoortoestel worden gekoppeld met het apparaat 	<ul style="list-style-type: none"> a. Vervang de batterij van het hoortoestel b. Koppel ook het andere hoortoestel met uw apparaat
Ik heb de optische kabel aangesloten op mijn televisie, maar ik heb geen geluid in mijn hoortoestellen	<ul style="list-style-type: none"> a. De televisie is niet geconfigureerd voor het verzenden van geluid via de optische uitgang 	<ul style="list-style-type: none"> a. Controleer de instellingen voor de audio-uitgang van uw televisie (geavanceerde instellingen)

Probleem	Mogelijke oorzaak	Oplossing
Ik heb de analoge kabel aangesloten op mijn televisie, maar ik heb geen geluid in mijn hoortoestellen	De analoge aansluitingen op de televisie zijn alleen bedoeld als ingang voor geluid	a. Gebruik de bij dit apparaat meegeleverde optische kabel b. Gebruik een mini-jack-naar-mini-jack kabel en de hoofdtelefoonaansluiting op uw televisie c. Uw televisie is mogelijk niet compatibel met het apparaat
Het volume is niet comfortabel		a. Stel het volume in met behulp van de app of een afstandsbediening b. Bekijk de geluidsinstellingen onder de geavanceerde instellingen op uw televisie
Het geluid van mijn hoortoestellen wordt onderbroken in één of beide hoortoestellen	a. Het apparaat ligt in een lade of achter een muur b. Het apparaat is buiten bereik c. Er zijn andere bronnen van radiogolven in de buurt die voor interferentie zorgen.	a. Plaats het apparaat in het zicht b. Plaats het apparaat binnen bereik c. Vergroot de afstand tot andere bronnen van radiogolven
De led knippert rood en er is geen geluid in de hoortoestellen	a. Het apparaat is oververhit b. De televisie kan niet voldoende stroom leveren aan het apparaat	a. Bewaar het apparaat niet in direct zonlicht. Bewaar het apparaat niet in een lade of in de buurt van het ventilatiesysteem op de achterkant van de televisie b. Verwijder andere apparaten die via usb zijn aangesloten op de televisie of sluit het apparaat aan op het stopcontact

Neem contact op met uw audicien als het probleem blijft bestaan.

WETTELIJK VERPLICHTE INFORMATIE

EU-richtlijnen

Richtlijn 2014/53/EU

Hierbij verklaart WSAUD A/S dat deze TV PLAY voldoet aan de essentiële voorwaarden en andere relevante bepalingen van richtlijn 2014/53/EU.

De TV PLAY bevat radiozenders die functioneren op: 2.4 GHz, 10.0 mW EIRP.

Een kopie van de conformiteitsverklaring volgens 2014/53/EU kunt u vinden op:

www.widex.com/doc



Informatie over afvoer

Gooi hoortoestellen, hoortoestelaccessoires en batterijen niet weg met huishoudelijk afval.

Hoortoestellen, batterijen en hoortoestelaccessoires moeten worden afgevoerd als elektrische en elektronische apparatuur, of worden afgegeven bij uw audicien.

SYMBOLLEN

Symbolen die regelmatig worden gebruikt door WSAUD A/S bij de etikettering van medische hulpmiddelen (labels/IFU/etc.)

Symbol	Titel/beschrijving
--------	--------------------

**Fabrikant**

Het product wordt geproduceerd door de fabrikant waarvan de naam en het adres naast het symbool staan. Indien van toepassing wordt ook de productiedatum genoemd.

**Catalogusnummer**

Het catalogus-/artikelnummer van het product.

**Zie de gebruiksaanwijzingen**

In de gebruiksaanwijzingen staat belangrijke waarschuwinginformatie (waarschuwingen/voorzorgsmaatregelen) die vóór gebruik van het product moet worden gelezen.

**Waarschuwing**

Tekst met een waarschuwingssymbool moet vóór gebruik van het product worden gelezen.

**WEEE-markering**

“Niet bij het reguliere afval”. Als het product wordt afgedankt, moet het voor recycling worden ingeleverd bij een inzamelpunt om te voorkomen dat de aanwezige gevaarlijke stoffen schade toebrengen aan het milieu of schadelijk zijn voor de gezondheid van mensen.

**CE-markering**

Het product voldoet aan de eisen in de Europese richtlijnen inzake het CE-keurmerk.

**RCM-markering**

Het product voldoet aan de wet- en regelgeving op het gebied van elektrische veiligheid, EMC en radioband voor producten die op de Australische of Nieuw-Zeelandse markt worden gebracht.

**Medisch hulpmiddel**

Indicatie dat het apparaat een medisch hulpmiddel is.

BRUGSANVISNING

VELKOMMEN	97
Pakkens indhold – se illustration 1.....	97
På tænkt anvendelse.....	97
Vigtige sikkerhedsoplysninger.....	97
KOM GODT I GANG	98
Tilslutning af enheden til fjernsynet.....	98
Valgmulighed A: Brug af optisk kabel – se illustration 2.....	98
Valgmulighed B: Brug af analogt lyd kabel – se illustration 3.....	98
Aktivering af enheden.....	98
Opsætning af enheden til et eller to høreapparater – se illustration 5.....	99
Parring af enheden med høreapparaterne – se illustration 6.....	99
Fjernelse af parring.....	99
BRUG AF ENHEDEN	100
Brug af enheden sammen med appen – se illustration 7.....	100
Brug af enheden uden appen.....	100
Regulering af fjernsynets lydstyrke.....	100
Telefonopkald, mens enheden er i brug.....	100
VALGFRI: FASTGØRELSE AF ENHEDEN TIL BAGSIDEN AF FJERNSYNET – SE ILLUSTRATION 8	101
FLERE OPLYSNINGER	102
Vedligeholdelse.....	102
Lysdioder.....	102
Nulstilling af enheden.....	102
Fejlfinding.....	102
REGULATORISK INFORMATION	105
EU-direktiver.....	105
Direktiv 2014/53/EU.....	105
Oplysninger om kassering.....	105
SYMBOLER	106

VELKOMMEN

Tillykke med din nye streamingenhed.

Pakkens indhold – se illustration 1

1. Enhed
2. Mikro-USB-kabel
3. Monteringsbeslag med kabelholder
4. Optisk (Toslink) lydkabel
5. Renseserviet
6. Ekstra dobbeltklæbende tape til montering
7. Analogt lydkabel (minijack til telefon)

BEMÆRK

Læs denne brugsanvisning samt brugsanvisningen til dine høreapparater grundigt igennem, inden du tager enheden i brug.

Påtænkt anvendelse

Denne enhed er beregnet til brug som lydtransmitter, der sender trådløst fra et fjernsyn til de understøttede høreapparater.

Vigtige sikkerhedsoplysninger

Læs dette afsnit grundigt igennem, inden du tager enheden i brug.



Enheden skal være et sted, hvor børn under tre år ikke kan få fat i den.



Brug ikke enheden udendørs.



Forsøg aldrig selv at åbne eller reparere enheden. Kontakt høreklubben, hvis du har brug for at få den repareret.



Hold enheden væk fra direkte sollys, og placér den ikke tæt ved andet udstyr, der kan opvarme den.



Fjernsynet eller USB-vægladeren skal overholde IEC 60601-1, IEC 60950-1, IEC 62368-1 eller tilsvarende sikkerhedsstandarder.

Enheden skal opbevares og transporteres ved en temperatur mellem -20 °C og $+55\text{ °C}$ (-4 °F og 131 °F) og en relativ luftfugtighed mellem 10 % og 90 % RF.

Enheden er beregnet til at fungere inden for et temperaturområde, et relativt fugtighedsområde og et atmosfærisk trykområde på henholdsvis mellem -0 °C (32 °F) og 45 °C (113 °F), 10 % og 90 % RF og 500 og 1.500 mBar.

KOM GODT I GANG

Tilslutning af enheden til fjernsynet

Valgmulighed A: Brug af optisk kabel – se illustration 2

Det anbefales at bruge det optiske kabel (blåt) til at tilslutte enheden til fjernsynet, da det giver den bedste lyd kvalitet.

1. Fjern beskyttelseshætterne fra begge ender af det optiske kabel.
2. Tilslut det optiske kabel (blåt) til det tilsvarende stik "Optical IN" (blåt) på bagsiden af enheden, og tilslut det derefter til stikket "Optical OUT" på bagsiden af fjernsynet.

BEMÆRK

Opbevar ikke enheden i en skuffe, da det kan forringe rækkevidden af transmissionen – se illustration 9

BEMÆRK

Når det optiske kabel anvendes til at tilslutte enheden til fjernsynet, understøttes følgende digitale formater:

Digital stereo (PCM)

Dolby Audio™

Det kan være nødvendigt at konfigurere fjernsyn, DVD-afspiller eller hjemmebiograf for at vælge et af de understøttede lydformater. Bemærk, at enheden muligvis ikke kan streamer lyd fra ikke-understøttede lydformater.

Valgmulighed B: Brug af analogt lyd kabel – se illustration 3

Du kan også bruge det analoge kabel til at tilslutte enheden til fjernsynet. Det gøres ved at følge nedenstående trin:

1. Sæt stikket (lilla) på det analoge kabel i stikket på bagsiden af enheden.
2. Tilslut derefter det analoge lyd kabel til de tilsvarende stik på bagsiden af fjernsynet.

BEMÆRK

Brug enten det optiske kabel eller det analoge kabel til at tilslutte enheden til fjernsynet. Du behøver ikke at bruge begge.

BEMÆRK

Hvis begge kabler er tilsluttet, vil enheden altid vælge kilden fra den optiske tilslutning.

Aktivering af enheden

Enheden aktiveres ved først at tilslutte den ene ende af mikro-USB-kablet til enheden og derefter tilslutte den anden ende til USB-stikket på bagsiden af fjernsynet.

Tænd derefter for fjernsynet.

BEMÆRK

Hvis fjernsynet ikke har et USB-stik, kan du bruge en standard USB-vægoplader (medfølger ikke). Vægopladeren skal levere en strømstyrke på mindst 500 mA (2,5 W)

Opsætning af enheden til et eller to høreapparater – se illustration 5

Du kan sætte enheden op efter behov ved hjælp af slideren i bunden af den. Hvis du bruger ét høreapparat, så vælg indstillingen monaural, og hvis du bruger to, så vælg indstillingen binaural.



Monolyd



Stereolyd

Parring af enheden med høreapparaterne – se illustration 6

Du skal parre enheden med høreapparaterne, før du begynder at streame lyd fra fjernsynet. Dette gøres på følgende måde:

1. Aktivér enheden ved at tænde for fjernsynet (se illustration 4) eller se afsnittet "Aktivering af enheden".
2. Genstart høreapparaterne ved at åbne og lukke batteriskuffen.
3. Ved parring skal høreapparaterne holdes inden for enhedens rækkevidde (1-2 m).
4. Høreapparaterne afspiller en tone, der bekræfter, at de er blevet parret med enheden.

BEMÆRK

Høreapparaterne er kun i parringsindstilling i 3 minutter, efter at du har genstartet dem. Du skal muligvis genstarte dem igen, hvis du ikke fik dem parret i tide.

BEMÆRK

Enheden kan bruges til at streame lyd til mere end én bruger ad gangen. Hvis du har brug for denne mulighed, skal du blot følge samme parringsprocedure som ovenfor.

Fjernelse af parring

Du kan kun fjerne en parring med appen. Det gøres ved at følge nedenstående trin:

1. Åbn programmet TV PLAY på appen, og gå derefter ind i Lydmenuen (Sound Menu).
2. Tryk på de tre prikker øverst i højre hjørne af Lydmenuen.
3. Tryk på knappen for sletning af parring (Delete pairing), og accepter sletning af parring.

BRUG AF ENHEDEN

Brug af enheden sammen med appen – se illustration 7

Når enheden er blevet parret med høreapparaterne, er den klar til brug sammen med appen. For at begynde at lytte til fjernsynet skal du gøre følgende:

1. Kontrollér først, at høreapparaterne er parret med telefonen.
2. Åbn appen, og vælg TV-lytteprogrammet. Du begynder at lytte til lyden fra fjernsynet.
3. For at stoppe med at lytte til lyden fra fjernsynet skal du blot skifte til et andet lytteprogram.

BEMÆRK

Første gang du bruger appen efter parring af høreapparaterne med enheden, vises en hjælpetekst på skærmen, som fortæller dig, at der er tilføjet et TV PLAY program til din programliste. Denne meddelelse forsvinder, så snart du trykker et vilkårligt sted på skærmen.

BEMÆRK

Hvis du ikke kan se programikonet TV PLAY på appen, er enheden og høreapparaterne ikke parret korrekt.

Brug af enheden uden appen

Når høreapparaterne er parret med enheden, bliver der automatisk tilføjet et TV-program i høreapparaterne. For at streame TV-lyd via TV-programmet uden brug af appen skal du køre gennem programmerne på høreapparaterne ved hjælp af programknappen eller RC-DEX og finde TV-programmet.

Regulering af fjernsynets lydstyrke

Du kan nemt regulere fjernsynets eller høreapparaternes lydstyrke ved hjælp af sliderne for lydstyrke på appens skærm. Uden appen kan du regulere fjernsynets lydstyrke via RC-DEX ved hjælp af volumenknapperne.

BEMÆRK

Hvis du ønsker at fokusere på lyden fra fjernsynet og ikke lytte til de omgivende lyde, kan du bruge funktionen HA-mik Fra (Room Off) fra appen.

Telefonopkald, mens enheden er i brug

Hvis du har en iPhone eller en Android-telefon, skal du blot besvare indgående opkald, som du plejer på din telefon.

BEMÆRK

Hvis telefonopkaldet ikke streames til høreapparaterne, skal du prøve at skifte til et andet lytteprogram ved hjælp af appen.

VALGFRIT: FASTGØRELSE AF ENHEDEN TIL BAGSIDEN AF FJERNSYNET – SE ILLUSTRATION 8

For at fastgøre enheden til et af de øverste hjørner på fjernsynet, skal du følge nedenstående trin omhyggeligt:

1. Rengør overfladen på bagsiden af fjernsynet med renseservietten. Lad overfladen tørre nogle få sekunder.
2. Fjern tapens beskyttende film på monteringsbeslaget.
3. Tryk tapen på monteringsbeslaget fast på bagsiden af fjernsynet. Tryk i 5 sekunder.
4. Træk kablerne gennem kabelholderen på monteringsbeslaget.
5. Skyd enheden ind i monteringsbeslaget, og fastgør kablerne med kabelfastgørem.

BEMÆRK

Enheden må ikke fastgøres direkte på fjernsynets ventilationssystem. Placeringen af ventilationssystemet afhænger af, hvilket fjernsyn du har.

BEMÆRK

Opbevar ikke enheden i en skuffe, da dette kan have en negativ indvirkning på den trådløse datatransmission – se illustration 9.

BEMÆRK

Længere transmissionsrækkevidde sikres ved at have enheden inden for synsvidde.

FLERE OPLYSNINGER

Vedligeholdelse

Rengør enheden med en blød, tør klud, eller støvsug den med et blødt mundstykke.

BEMÆRK

Enheden må ikke vaskes og aldrig lægges i vand eller andre væsker.

Lysdioder

Lysdiode	BETYDNING
Fadende hvidt lys	Det ser du først gang, du tænder for enheden, eller efter en nulstilling
Et blåt blink for hvert høreapparat	Enheden sender parringsoplysninger til høreapparaterne
Fadende blåt lys	Med et kort tryk på nulstillingsknappen vil lysdioden blinke blåt og streamingen stoppe i 30 sekunder. Det påvirker ikke enheden
Fadende grønt lys	Enheden er tændt, men streamer ikke
Konstant grønt lys	Enheden er tændt og streamer
Blinkende rødt lys	Ukendt lydformat
Fadende rødt lys	Enheden er overophedet. Lad enheden køle af inden brug
	Dette lysdiodemønster kan også ses, hvis USB-kablet ikke leverer tilstrækkelig strøm til enheden
Konstant rødt lys	Enheden virker ikke. Kontakt høreklubben

Nulstilling af enheden

På bagsiden af enheden er der en knap, der kan bruges til nulstille enheden ved at trykke på den i 5 sekunder. På den måde genstartes og fjernes eventuelle eksisterende parringer fra enheden.

BEMÆRK

Hvis du nulstiller enheden, skal høreapparaterne parres med enheden igen.

Fejlfinding

Disse sider indeholder rådgivning om, hvad du skal gøre, hvis enheden holder op med at fungere, eller hvis den ikke fungerer som forventet. Hvis problemet stadig er til stede, så kontakt høreklubben.

Problem	Mulig årsag	Løsning
Der er ingen lyd fra fjernsynet i høreapparaterne	<ul style="list-style-type: none"> a. Høreapparaterne og enheden er ikke parret b. Enheden er ikke sluttet korrekt til fjernsynet c. Lydkilden er ikke tændt d. Batterierne til høreapparaterne er næsten flade e. Høreapparaterne er ikke i programmet TV PLAY f. Lydstyrken er for svag 	<ul style="list-style-type: none"> a. Par enheden og høreapparaterne b. Kontrollér, at enheden er sluttet korrekt til fjernsynet c. Tænd for lydkilden d. Udskift batterierne i høreapparaterne e. Vælg programmet TV PLAY på appen f. Skru op for lyden på appen
Andre kan ikke høre lyden fra fjernsynet	<ul style="list-style-type: none"> a. Du har tilsluttet enheden til hovedtelefonstikket 	<ul style="list-style-type: none"> a1. Tilslut det analoge kabel som beskrevet i kapitlet Tilslutning a2. Brug en anden udgang på fjernsynet a3. Kontrollér lydindstillingerne på fjernsynet, og indstil højtalerne til parallel brug
Jeg kan kun høre lyd i ét høreapparat	<ul style="list-style-type: none"> a. Batteriet i det andet høreapparat er fladt b. Kun ét høreapparat er blevet parret med enheden 	<ul style="list-style-type: none"> a. Udskift batteriet i høreapparatet b. Foretag en ny parring
Jeg har tilsluttet det optiske kabel til fjernsynet, men der er ingen lyd i høreapparaterne	<ul style="list-style-type: none"> a. Fjernsynet er ikke konfigureret til at sende lyd via det optiske udgangsstik 	<ul style="list-style-type: none"> a. Kontrollér indstillingerne for fjernsynets audioudgang (avancerede indstillinger)
Jeg har tilsluttet det analoge kabel til fjernsynet, men der er ingen lyd i høreapparaterne	<ul style="list-style-type: none"> De analoge stik på fjernsynet er kun lydindgange 	<ul style="list-style-type: none"> a. Brug det optiske kabel, der følger med enheden b. Brug et mini-jackstik til mini-jackkablet og hovedtelefonstikket på fjernsynet c. Fjernsynet er muligvis ikke kompatibelt med enheden

Problem	Mulig årsag	Løsning
Lydstyrken er ikke behagelig		a. Regulér lydstyrken ved hjælp af appen eller en fjernbetjening b. Kontrollér de avancerede indstillinger på fjernsynet for at se indstillingerne for lydstyrke
Lyden fra fjernsynet i høreapparaterne er afbrudt i ét eller begge høreapparater	a. Enheden er placeret i en skuffe eller bag en væg b. Enheden er uden for rækkevidde c. Der er interferens fra andre kilder til radiotransmission	a. Placér enheden inden for synsvidde b. Placér enheden inden for rækkevidden c. Flyt væk fra andre kilder til radiotransmission
Lysdioden blinker rødt, og der er ingen lyd i høreapparaterne	a. Enheden er overophedet b. Fjernsynet kan ikke levere tilstrækkelig strøm til enheden	a. Hold enheden væk fra sollys. Må ikke placeres i en skuffe og skal holdes væk fra fjernsynets ventilations-system på bagsiden b. Afbryd andet udstyr, der er tilsluttet fjernsynet via USB, eller tilslut enheden til stikkontakten

Hvis problemet stadig er til stede, så kontakt høreklubben.

REGULATORISK INFORMATION

EU-direktiver

Direktiv 2014/53/EU

Undertegnede WSAUD A/S erklærer herved, at følgende udstyr TV PLAY overholder de væsentlige krav og øvrige relevante krav i direktiv 2014/53/EU.

TV PLAY indeholder radiosendere, der opererer ved: 2,4 GHz, 10,0 mW EIRP.

En kopi af Overensstemmelseserklæringen i henhold til: 2014/53/EU kan findes på:

www.widex.com/doc



Oplysninger om kassering

Høreapparater, tilbehør og batterier må ikke bortskaffes med det almindelige husholdningsaffald.

Høreapparater, batterier og tilbehør til høreapparater skal bortskaffes på steder, der er tiltænkt affald af elektrisk og elektronisk udstyr, eller afleveres til din høreklinik til sikker bortskaffelse.

SYMBOLER

Symboler, som ofte anvendes af WSAUD A/S på pakkematerialet (etiketter, brugsanvisninger mv.) til medicinsk udstyr

Symbol	Titel/beskrivelse
--------	-------------------

**Producent**

Sammen med dette symbol angives navn og adresse på den producent, der har fremstillet produktet. Såfremt det er relevant, angives produktionsdatoen også.

**Katalognummer**

Produktets katalognummer (varenummer).

**Se brugsanvisningen**

Brugsanvisningen indeholder vigtig sikkerhedsinformation (advarsler/forholdsregler) og skal læses, inden produktet tages i brug.

**Advarsel**

Tekst markeret med et advarselssymbol skal læses, inden produktet tages i brug.

**WEEE-mærke**

"Må ikke bortskaffes som almindeligt affald". Når produktet skal bortskaffes, skal det sendes til et autoriseret indsamlingssted med henblik på genbrug og genanvendelse for at minimere risikoen for miljøet og for menneskers sundhed som følge af tilstedeværelsen af farlige stoffer.

**CE-mærke**

Produktet overholder kravene i EU-direktiverne for CE-mærket udstyr.

**RCM-mærke**

Produktet overholder de gældende elektriske sikkerhedskrav og regulatoriske krav til EMC og radiospektrum for produkter, som distribueres til Australien og New Zealand.

**Medicinsk udstyr**

Angiver, at udstyret er medicinsk udstyr.

BRUKSANVISNING

VELKOMMEN	108
Pakningsinnhold - se illustrasjon 1:.....	108
Tiltenkt bruk.....	108
Viktig sikkerhetsinformasjon.....	108
KOMME I GANG	109
Koble enheten til TV-apparatet.....	109
Alternativ A: bruk den optiske kabelen – se illustrasjon 2.....	109
Alternativ B: Bruk analog lyd kabel - se illustrasjon 3.....	109
Slå på enheten.....	109
Konfigurere enheten for en eller to høreapparater - se illustrasjon 5.....	110
Parkoble enheten med høreapparater dine - se illustrasjon 6.....	110
Fjerne en parkobling.....	110
BRUK AV ENHETEN	111
Bruke enheten med appen - se illustrasjon 7.....	111
Bruke enheten uten appen.....	111
Justere volumet for TV-lyden.....	111
Ta telefonsamtaler mens du bruker enheten.....	111
VALGFRITT: KOBLE ENHETEN TIL BAKSIDEN AV TV-APPARATET - SE ILLUSTRASJON 8	112
TILLEGGSINFORMASJON	113
Vedlikehold.....	113
LED.....	113
Tilbakestilling av enheten.....	113
Feilsøking.....	113
INFORMASJON OM LOVER OG FORSKRIFTER	116
EU-direktiver.....	116
Direktiv 2014/53/EU.....	116
Informasjon om kassering.....	116
SYMBOLER	117

VELKOMMEN

Gratulerer med din nye streaming-enhet.

Pakningsinnhold - se illustrasjon 1:

1. Enhet
2. Mikro USB-kabel
3. Monteringsbrakett med kabelholder
4. Optisk lyd-kabel (Toslink)
5. Rengjøringspose
6. Ekstra dobbeltsidig limbånd for montering
7. Analog lyd-kabel (minijack til phono)

MERK

Les dette heftet og bruksanvisningen for høreapparatene nøye før du begynner å bruke apparatet.

Tiltenkt bruk

Denne enheten er beregnet som en trådløs lyd-sender fra et TV-apparat til støttede høreapparater.

Viktig sikkerhetsinformasjon

Les dette avsnittet nøye før du begynner å bruke apparatet.



Hold enheten utilgjengelig for barn under tre år.



Ikke bruk enheten utendørs.



Ikke prøv å åpne eller reparere enheten selv. Ta kontakt med hørselsspesialisten hvis senderen må repareres.



Hold enheten unna direkte sollys og ikke legg den i nærheten av annet utstyr som kan varme den opp.



TV-apparatet eller USB-veggladeren må overholde IEC 60601-1, IEC 60950-1, IEC 62368-1 eller tilsvarende sikkerhetsstandarder.

Enheden skal oppbevares og transporteres innenfor temperatur- og fuktighetsområder på -20 °C til +55 °C (-4 °F til 131 °F) og 10 % til 90 % rH.

Apparatet er konstruert til bruk innenfor områder for temperatur, fuktighet og atmosfærisk trykk på 0 °C (32 °F) til 45 °C (113 °F), 10 % til 90 % rH og 500 til 1500 mBar.

KOMME I GANG

Koble enheten til TV-apparatet

Alternativ A: bruk den optiske kabelen – se illustrasjon 2

For lydtilkobling anbefaler vi at du bruker den optiske kabelen (blå) for å koble enheten til TV-apparatet, siden dette gir den beste lydkvaliteten.

1. Fjern beskyttelseshettene fra begge ender av den optiske kabelen.
2. Koble den optiske kabelen (blå) til den tilsvarende "Optical IN"-kontakten (blå) på baksiden av apparatet, og koble den deretter til "Optical OUT"-kontakten på baksiden av TV-apparatet.

MERK

Ikke oppbevar enheten i en skuff – det kan redusere overføringsområdet – se 9.

MERK

Når du bruker den optiske kabelen til å koble enheten til din TV, støttes følgende digitale formater:

Digital stereo (PCM)

Dolby Audio™

Det kan være nødvendig å konfigurere TV, DVD-spiller eller hjemmekinosystem for å velge et av de støttede lydformatene. Legg merke til at enheten kanskje ikke kan streamere lyd fra lydformater som ikke støttes.

Alternativ B: Bruk analog lyd-kabel - se illustrasjon 3

Du kan også bruke den analoge kabelen til å koble enheten til TV-apparatet. Da følger du disse trinnene:

1. Koble pluggen (lilla) på den analoge kabelen til kontakten på baksiden av apparatet.
2. Koble deretter den analoge lyd-kabelen til de tilsvarende kontaktene på baksiden av TV-apparatet.

MERK

Bruk enten alternativet for optisk kabel eller alternativet for analog kabel til å koble enheten til TV-apparatet. Du trenger ikke bruke begge deler.

MERK

Hvis du har koblet til begge kablene, velger enheten alltid kilden fra den optiske tilkoblingen.

Slå på enheten

Du slår på enheten ved å koble mikro-USB-kabelen til enheten og deretter koble den andre enden til USB-kontakten på baksiden av TV-apparatet.

Slå deretter på TV-apparatet.

MERK

Hvis TV-apparatet ikke har en USB-kontakt, kan du bruke en standard USB-veggglader (ikke inkludert). Vegggladeren må levere minst 500 mA (2,5 W) effekt

Konfigurere enheten for en eller to høreapparater - se illustrasjon 5

Du kan konfigurere enheten etter dine behov ved å bruke glidebryteren nederst på enheten. Hvis du har ett høreapparat, velger du innstillingen for ett øre. Velg innstillingen for to ører hvis du bruker to høreapparater.



Monolyd



Stereolyd

Parkoble enheten med høreapparatene dine - se illustrasjon 6

Du må parkoble enheten og høreapparatet før du begynner å streame lyd fra TV-apparatet. Slik går du frem:

1. Slå på enheten ved å skru på TV-apparatet (se illustrasjon 4) eller se avsnittet "Slå på enheten".
2. Start høreapparatene på nytt ved å åpne og lukke batterirommet.
3. Hold høreapparatet innenfor rekkevidde av enheten mens du parkobler (1-2 meter).
4. Høreapparatet avgir et lydsignal som bekrefter at det er koblet sammen med enheten.

MERK

Høreapparatene dine er bare i parkoblingsmodus i tre minutter etter at du har startet dem på nytt. Det kan hende du må starte dem på nytt hvis du ikke får parkoblet dem i tide.

MERK

Enheden kan brukes til å streame lyd til flere enn én bruker om gangen. Hvis du vil bruke dette alternativet, skal du bare følge samme parkoblingsprosedyre som ovenfor.

Fjerne en parkobling

Du kan bare fjerne en parkobling ved hjelp av appen. Da følger du disse trinnene:

1. Åpne TV PLAY-programmet på appen din, og gå inn i lydmenyen.
2. Trykk på de tre prikkene i øverste høyre hjørne av lydmenyen.
3. Trykk på knappen for sletting av parkobling og godta sletting av parkobling.

BRUK AV ENHETEN

Bruke enheten med appen - se illustrasjon 7

Når enheten er blitt parkoblet til høreapparatene, er den klar til bruk via appen. For å begynne å lytte til TV-apparatet gjør du som følger:

1. Begynne med å sjekke at høreapparatene er parkoblet med telefonen.
2. Åpne appen og velg TV-lytteprogrammet. Du begynner å høre lyden fra TV-apparatet.
3. For å slutte å lytte til lyden fra TV-apparatet trenger du bare bytte til et annet lytteprogram.

MERK

Første gang du bruker appen etter at du har koblet høreapparatene til enheten, vil du se en hjelpetekst på skjermen som informerer deg om at et TV-PLAY-programmet er lagt til i programlisten. Denne meldingen forsvinner så snart du trykker et annet sted på skjermen.

MERK

Hvis du ikke ser TV-PLAY-programikonet på appen, er ikke enheten og høreapparatet koblet riktig.

Bruke enheten uten appen

Når høreapparatene er sammenkoblet med enheten, legges det automatisk til et TV-program i høreapparatene. For å strøme TV-lyd via TV-programmet uten å bruke appen, må du bla gjennom programmene på høreapparatene dine ved å bruke programknappen eller RC-DEX og finne TV-programmet.

Justere volumet for TV-lyden

Du kan enkelt justere volumet av lyden fra TV-apparatet eller høreapparatet ved hjelp av volumkontrollene på app-skjermen. Uten appen kan du justere TV-lydvolumet via RC-DEX ved å bruke volumknappene.

MERK

Hvis du vil fokusere på lyden fra TV-apparatet og ikke høre på lyder i omgivelsene, kan du bruke funksjonen Room Off fra appen.

Ta telefonsamtaler mens du bruker enheten

Hvis du har en iPhone eller Android med direkte strømming, svarer du ganske enkelt på innkommende anrop som du vanligvis gjør på telefonen.

MERK

Hvis telefonsamtalen ikke streamer til høreapparatene dine, kan du prøve å bytte til et annet lytteprogram ved hjelp av appen.

VALGFRIIT: KOBLE ENHETEN TIL BAKSIDEN AV TV-APPARATET - SE ILLUSTRASJON 8

For å feste enheten til et av de øvre hjørnene på TV-apparatet, følger du disse trinnene nøye:

1. Rengjør overflaten på baksiden av TV-en med rengjøringsposen. La overflaten tørke i noen sekunder.
2. Fjern beskyttelsesfolien på klebebåndet på monteringsbraketten.
3. Trykk limbåndet på festebraketten mot baksiden av TV-apparatet, og hold den fast i 5 sekunder.
4. Trekk kablene gjennom kabelholderen på festebraketten.
5. Skyv enheten inn i festebraketten og fest kablene med kabelfeste.

MERK

Ikke fest enheten direkte til TV-apparatets ventilasjonssystem. Hvor ventilasjonsanlegget befinner seg, avhenger av TV-apparatet.

MERK

Ikke oppbevar enheten i en skuff - det kan ha en negativ innvirkning på den trådløse dataoverføringen - se illustrasjon 9.

MERK

Ønsker du et lengre overføringsområde, holder du enheten innenfor sikotlinjen.

TILLEGGSINFORMASJON

Vedlikehold

Rengjør enheten med en myk, tørr klut eller støvsug den med en myk dyse.

MERK

Ikke vask enheten og senk den aldri ned i vann eller annen væske.

LED

LED	BETYDNING
Hvitt lys som gradvis slukner	Du ser dette første gang du slår på enheten eller etter en tilbakestilling
Et blått lysglimt for hvert høreapparat	Apparatet sender parkoblingsinformasjon til høreapparatene dine
Langsamt blinkende blått lys	Hvis du trykker på tilbakestillingsknappen, blinker lysdioden blått, og streamingen stopper i 30 sekunder. Dette har ingen effekt på enheten din
Langsamt blinkende grønt lys	Apparatet er på, men streamer ikke
Fast grønt lys	Enheten er på og streamer.
Blinkende rødt lys	Ukjent lydformat
Langsamt blinkende rødt lys	Enheten er overopphetet. La enheten kjøles ned før bruk
	Dette LED-mønsteret ses også hvis USB-kabelen ikke gir enheten nok strøm
Fast rødt lys	Enheten virker ikke. Ta kontakt med en hørselsspesialist.

Tilbakestilling av enheten

På baksiden av enheten finner du en knapp. Du kan bruke denne knappen til å tilbakestille enheten ved å holde den inne i 5 sekunder. Dette starter enheten på nytt og fjerner eventuelle eksisterende parkoblinger fra apparatet.

MERK

Hvis du tilbakestiller apparatet, må du parkoble høreapparatene til enheten igjen.

Feilsøking

Disse sidene inneholder råd om hva du skal gjøre hvis enheten slutter å fungere, eller hvis den ikke fungerer som forventet. Ta kontakt med hørselsspesialisten hvis problemet vedvarer.

Problem	Mulig årsak	Løsning
Det kommer ikke lyd fra TV-apparatet i høreapparatene mine	<ul style="list-style-type: none"> a. Høreapparatene og enheten er ikke parkoblet b. Apparatet er ikke koblet til TV-apparatet på riktig måte c. Lydkilden er ikke slått på d. Batteriene til høreapparatet er nesten tomme e. Høreapparatene er ikke i TV PLAY-programmet f. Volumet er for lavt 	<ul style="list-style-type: none"> a. Parkoble enheten og høreapparatene dine b. Kontroller at enheten er riktig koblet til TV-apparatet c. Slå på lydkilden d. Skifte batteriene i høreapparatene e. Velg TV PLAY-programmet i appen f. Skru opp volumet i appen
Andre kan ikke høre lyden fra TV-apparatet	<ul style="list-style-type: none"> a. Du har koblet enheten til hodetelefonkontakten 	<ul style="list-style-type: none"> a1. Koble til den analoge kabelen som beskrevet i kapittelet Tilkobling a2. Bruk en annen utgang på TV-apparatet a3. Sjekk lydinnstillingene på TV-apparatet og still inn høyttalerne som skal brukes parallelt
Jeg kan bare høre lyd i ett høreapparat	<ul style="list-style-type: none"> a. Batteriet på det andre høreapparatet er flatt b. Bare ett høreapparat er parkoblet med enheten 	<ul style="list-style-type: none"> a. Bytt batteri i høreapparatet b. Starte en ny parkobling
Jeg har koblet den optiske kabelen til TV-apparatet, men det kommer ikke lyd i høreapparatene	<ul style="list-style-type: none"> a. TV-apparatet er ikke konfigurert til å sende ut lyd via den optiske utgangen 	<ul style="list-style-type: none"> a. Kontroller innstillingene for TV-lyduttgang (avanserte innstillinger)
Jeg har koblet den analoge kabelen til TV-apparatet, men jeg har ikke lyd i høreapparatene	<ul style="list-style-type: none"> a. De analoge kontaktene på TV-apparatet er bare lydinnang 	<ul style="list-style-type: none"> a. Bruk den optiske kabelen som fulgte med enheten b. Bruk en minijack-til-minijack-kabel og hodetelefonkontakten på TV-apparatet din c. TV-apparatet er kanskje ikke kompatibel med enheten

Problem	Mulig årsak	Løsning
Volumet er ubehagelig		<ul style="list-style-type: none"> a. Juster volumet med appen eller en fjernkontroll b. Sjekk de avanserte innstillingene på TV-apparatet din for å se voluminnstillinger
TV-lyden i høreapparatene blir avbrutt i ett eller begge høreapparater	<ul style="list-style-type: none"> a. Enheten er lagt i en skuff, eller den befinner seg bak en vegg b. Enheten er utenfor rekkevidde c. Det er forstyrrelser fra andre radiokommunikasjonskilder 	<ul style="list-style-type: none"> a. Plasser enheten slik at du har den i syne b. Plasser enheten innenfor rekkevidde c. Flytt enheten vekk fra andre radiokommunikasjonskilder
Lysdioden blinker rødt, og det kommer ikke lyd i høreapparatet	<ul style="list-style-type: none"> a. Enheten er overopphetet b. TV-apparatet kan ikke levere nok strøm til enheten 	<ul style="list-style-type: none"> a. Hold enheten unna sollys. Ikke legg den i en skuff og hold den unna ventilasjonssystemet på baksiden av TV-apparatet b. Koble fra annet utstyr som er koblet til TV-apparatet via USB, eller koble enheten til stikkontakten

Ta kontakt med hørselsspesialisten hvis problemet vedvarer.

INFORMASJON OM LOVER OG FORSKRIFTER

EU-direktiver

Direktiv 2014/53/EU

WSAUD A/S erklærer herved at denne TV PLAY er i overensstemmelse med de vesentlige kravene og andre relevante bestemmelser i direktivet 2014/53/EU.

TV PLAY inneholder radiosendere som opererer på: 2,4 GHz, 10,0 mW EIRP.

En kopi av samsvarserklæringen i henhold til 2014/53/EU finnes på

www.widex.com/doc



Informasjon om kassering

Ikke kast høreapparater, høreapparattilbehør og batterier sammen med vanlig husholdningsavfall.

Høreapparater, batterier og høreapparattilbehør skal leveres på avfallsstasjoner som er beregnet for elektrisk og elektronisk avfall, eller returneres til hørselsspesialisten.

SYMBOLER

Ofte brukte symboler av WSAUD A/S på merkingen av medisinsk utstyr (etiketter/bruksanvisninger/osv.)

Symbol	Tittel/Beskrivelse
--------	--------------------

**Produsent**

Produktet er fremstilt av produsenten som er nevnt med navn og adresse ved siden av symbolet. Dersom det er hensiktsmessig, er også fremstillingsdatoen oppgitt.

**Katalognummer**

Produktets katalognummer (enhetsnummer).

**Se bruksanvisningen**

Bruksanvisningen inneholder viktig forsiktighetsinformasjon (advarsler/forholdsregler) og må leses før produktet tas i bruk.

**Advarsel**

Tekst merket med et advarsel-symbol skal leses før produktet tas i bruk.

**WEEE-symbol**

"Skal ikke kastes med vanlig avfall." Når et produkt skal kastes, må det leveres inn på en avfallstasjon til resirkulering og gjenvinning for å forhindre risiko for skade på miljøet eller menneskers helse som følge av eventuelle farlige stoffer.

**CE-merke**

Produktet er i samsvar med kravene i EU-direktivene om CE-merking.

**RCM-merke**

Produktet er i samsvar med EMC-direktivet og relevante forskrifter for radiospektrum for produkter levert til det australske eller newzealandske markedet.

**Medisinsk utstyr**

Angir at enheten er medisinsk utstyr.

BRUKSANVISNING

VÄLKOMMEN	119
Förpackningens innehåll – se bild 1.....	119
Avsedd användning.....	119
Viktig säkerhetsinformation.....	119
KOMMA IGÅNG	120
Ansluta enheten till tv:n.....	120
Alternativ A: med optisk kabel – se bild 2.....	120
Alternativ B: med en analog ljudkabel – se bild 3.....	120
Strömförsörja enheten.....	120
Konfigurera enheten för en eller två hörapparater – se bild 5.....	121
Parkoppla enheten med dina hörapparater – se bild 6.....	121
Ta bort en parkoppling.....	121
ANVÄNDA ENHETEN	122
Använda enheten med appen – se bild 7.....	122
Använda enheten utan appen.....	122
Justera volymen på tv-ljudet.....	122
Telefonsamtal när du använder enheten.....	122
TILLVAL: FÅSTA ENHETEN PÅ BAKSIDAN AV TV:N – SE BILD 8	123
YTTERLIGARE INFORMATION	124
Underhåll.....	124
Lysdioder.....	124
Återställa enheten.....	124
Felsökning.....	124
INFORMATION OM GÄLLANDE REGELVERK	127
EU-direktiv.....	127
Direktiv 2014/53/EU.....	127
Information om kassering.....	127
SYMBOLER	128

VÄLKOMMEN

Grattis till din nya streamingenhet.

Förpackningens innehåll – se bild 1

1. Enhet
2. Mikro-USB-kabel
3. Monteringsfäste med kabelhållare
4. Optisk (Toslink) ljudkabel
5. Rengöringsservett
6. Extra dubbelhäftande tejp för montering
7. Analog ljudkabel (teleplugg-till-stereo)

OBSERVERA

Läs noggrant detta häfte och bruksanvisningen för dina hörapparater innan du börjar använda enheten.

Avsedd användning

Denna enhet är avsedd att trådlöst överföra ljud från en tv till de hörapparater som stöds.

Viktig säkerhetsinformation

Läs det här avsnittet noga innan du börjar använda enheten.



Förvara enheten utom räckhåll för barn under tre år.



Använd inte enheten utomhus.



Försök inte öppna eller reparera enheten själv. Kontakta din audionom om den behöver repareras.



Utsätt inte enheten för direkt solljus och placera den inte nära annan utrustning som kan värma upp den.



Tv:n eller USB-vägggladdaren måste uppfylla IEC 60601-1, IEC 60950-1, IEC 62368-1 eller motsvarande säkerhetsstandarder.

Enheten bör förvaras och transporteras inom ett temperaturintervall på -20°C till +55°C och en relativ luftfuktighet på 10–90 %.

Enheten är konstruerad för att användas inom ett temperaturintervall på 0°C till 45°C, en relativ luftfuktighet på 10–90 % och ett lufttryck på 500 till 1 500 mbar.

KOMMA IGÅNG

Ansluta enheten till tv:n

Alternativ A: med optisk kabel – se bild 2

För ljudanslutning rekommenderar vi att du använder den optiska kabeln (blå) för att ansluta enheten till tv:n eftersom detta ger bäst ljudkvalitet.

1. Ta bort skyddslocken från båda ändarna på den optiska kabeln.
2. Anslut den optiska kabeln (blå) till kontakten "Optical IN" (blå) på baksidan av enheten och anslut den sedan till "Optical OUT"-kontakten på baksidan av tv:n.

OBSERVERA

Förvara inte enheten i en låda – det kan minska signalens räckvidd – se bild 9.

OBSERVERA

När du använder den optiska kabeln för att ansluta enheten till tv:n stöds följande digitala format:

Digital stereo (PCM)

Dolby Audio™

Du kan behöva konfigurera tv:n, DVD-spelaren eller hemmabiosystemet så de använder ett av de ljudformat som stöds. Enheten kanske inte kan streama ljud från ljudformat som inte stöds.

Alternativ B: med en analog ljudkabel – se bild 3

Du kan också använda den analoga kabeln för att ansluta enheten till tv:n. Gör så här:

1. Anslut kontakten (lila) på den analoga kabeln till uttaget på baksidan av enheten.
2. Anslut sedan den analoga ljudkabeln till motsvarande uttag på baksidan av tv:n.

OBSERVERA

Anslut enheten till tv:n med antingen den analoga eller den optiska kabeln. Du behöver inte använda båda.

OBSERVERA

Om du ansluter båda kablarna använder enheten alltid källan från den optiska anslutningen.

Strömförsörja enheten

Du strömförsörjer enheten genom att ansluta Micro-USB-kabeln till enheten och sedan ansluta den andra änden till USB-porten på baksidan av tv:n.

Slå sedan på tv:n.

OBSERVERA

Om tv:n inte har en USB-port kan du använda en vanlig USB-vägg-laddare (ingår ej). Vägg-laddaren måste leverera minst 500 mA (2,5 W).

Konfigurera enheten för en eller två hörrapparater – se bild 5

Du kan konfigurera enheten efter dina behov med hjälp av skjutreglaget på undersidan av enheten. Om du har en hörrapparat väljer du inställningen monoaural och har du två hörrapparater väljer du inställningen binaural.



Monoljud



Stereoljud

Parkoppla enheten med dina hörrapparater – se bild 6

Du måste parkoppla enheten och hörrapparaterna innan du börja strömma ljud från tv:n. Gör så här:

1. Strömförsörj enheten genom att slå på tv:n (se bild 4) eller se avsnittet ”Strömförsörja enheten”.
2. Starta om dina hörrapparater genom att öppna och stänga batterifacket.
3. Håll hörrapparaterna inom enhetens räckvidd under parkopplingen (1-2 meter).
4. Hörrapparaterna avger en ton som bekräftar att de har parkopplats med enheten.

OBSERVERA

Hörrapparaterna är bara i parkopplingsläget i tre minuter efter att du har startat om dem. Du kan behöva starta om dem igen om du inte hinner parkoppla dem i tid.

OBSERVERA

Enheten kan användas för att strömma ljud till fler än en användare samtidigt. För att göra detta följer du bara samma parkopplingsförfarande som ovan.

Ta bort en parkoppling

Du måste använda appen för att ta bort en parkoppling. Gör så här:

1. Öppna programmet TV PLAY i appen och gå till Sound Menu (Ljudmeny).
2. Tryck på de tre punkterna i det övre högra hörnet i ljudmenyn.
3. Tryck på knappen Delete pairing (Ta bort parkoppling) och bekräfta borttagningen.

ANVÄNDA ENHETEN

Använda enheten med appen – se bild 7

När enheten har parats ihop med dina hörapparater är den klar att användas via din app. Gör så här för att börja lyssna på din tv:

1. Börja med att kontrollera att hörapparaterna är parkopplade till din telefon.
2. Öppna appen och välj tv-lyssningsprogrammet. Du kan nu höra ljudet från tv:n.
3. För att sluta lyssna på ljudet från tv:n byter du bara till ett annat lyssningsprogram.

OBSERVERA

Första gången du använder appen efter att enheten parkopplats med dina hörapparater så visas en hjälptext på skärmen som informerar dig om att TV PLAY-programmet har lagts till i programlistan. Meddelandet försvinner så snart du trycker någonstans på skärmen.

OBSERVERA

Om du inte ser programikonen TV PLAY i appen har enheten och hörapparaterna inte parkopplats korrekt.

Använda enheten utan appen

När hörapparaterna är parkopplade med enheten kommer ett tv-program automatiskt att läggas till i hörapparaterna. För att streama tv-ljud via tv-programmet utan att använda appen, bläddra mellan programmen i dina hörapparater med hjälp av programknappen eller RC-DEX tills du hittar tv-programmet.

Justera volymen på tv-ljudet

Du kan enkelt justera volymen på ljudet från tv:n eller hörapparaterna med volymreglagen i appen. Utan appen kan du justera tv-ljudets volym via RC-DEX med hjälp av volymknapparna.

OBSERVERA

Om du vill fokusera på ljudet från tv:n och inte lyssna på omgivande ljud kan du använda funktionen Room off (Inaktivera hörapparatmikrofon) i appen.

Telefonsamtal när du använder enheten

Om du har en iPhone eller Android-telefon med direktstreaming svarar du bara på inkommande samtal som vanligt.

OBSERVERA

Om telefonsamtalet inte spelas upp till dina hörapparater kan du försöka byta till ett annat lyssningsprogram med appen.

TILLVAL: FÄSTA ENHETEN PÅ BAKSIDAN AV TV:N – SE BILD 8

Följ dessa steg noggrant för att fästa enheten till ett av tv-apparatens övre hörn:

1. Rengör ytan på baksidan av tv:n med rengöringsservetten. Låt ytan torka i några sekunder.
2. Ta bort skyddsfolien från tejen på monteringsfästet.
3. Tryck den självhäftande tejen på monteringsfästet mot baksidan av tv:n under 5 sekunder.
4. Dra kablarna genom kabelhållaren på monteringsfästet.
5. Skjut in enheten i monteringsfästet och sätt fast kablarna med kabelfästet.

OBSERVERA

Fäst inte enheten på tv-apparatens ventilationssystem. Ventilationssystemets placering beror på tv:n.

OBSERVERA

Förvara inte enheten i en låda – det kan negativt påverka den trådlösa dataöverföringen – se bild 9.

OBSERVERA

För längre räckvidd bör enheten hållas inom synhåll.

YTTERLIGARE INFORMATION

Underhåll

Rengör enheten med en mjuk, torr duk eller dammsug den med ett mjukt munstycke.

OBSERVERA

Enheten får inte tvättas eller sänkas ned i vatten eller annan vätska.

Lysdioder

Lysdiod	BETYDELSE
Avtagande vitt ljus	Du ser detta första gången du slår på enheten eller efter en återställning.
En blå blinkning för varje hörapparat	Enheten skickar parkopplingsinformation till dina hörapparater.
Avtagande blått ljus	Om du trycker kort på återställningsknappen blinkar lysdioden blått och streaming stoppas under 30 sekunder. Detta har ingen effekt på enheten.
Avtagande grönt ljus	Enheten är på men streamar inte.
Konstant grönt ljus	Enheten är på och streamar.
Blinkande rött ljus	Okänt ljudformat.
Avtagande rött ljus	Enheten är överhettad. Låt enheten svalna före användning. Detta kan även inträffa om USB-kabeln inte ger enheten tillräckligt med ström.
Konstant rött ljus	Enheten fungerar inte. Kontakta din audionom

Återställa enheten

Det finns en knapp på baksidan av enheten. Du kan återställa enheten genom att trycka på denna knapp i 5 sekunder. Enheten startas då om och alla befintliga parkopplingar tas bort från enheten.

OBSERVERA

Om du återställer enheten måste du parkoppla hörapparaterna med enheten igen.

Felsökning

Dessa sidor innehåller råd om vad du ska göra om enheten slutar att fungera eller fungerar otillfredsställande. Om problemet kvarstår kontaktar du din audionom.

Problem	Möjlig orsak	Lösning
Inget ljud från tv:n i mina hörapparater	a. Hörapparaterna och enheten har inte parkopplats. b. Enheten är inte korrekt ansluten till tv:n. c. Ljudkällan är inte påslagen. d. Batterierna i hörapparaten är nästan tomma. e. Hörapparaterna finns inte med i programmet TV PLAY. f. Volymen är för låg.	a. Parkoppla enheten och dina hörapparater. b. Kontrollera att enheten är korrekt ansluten till tv:n. c. Aktivera ljudkällan. d. Byt batterier i hörapparaten. e. Välj programmet TV PLAY i appen. f. Höj volymen i appen.
Andra kan inte höra ljudet från tv:n	a. Du har anslutit enheten till hörlursuttaget.	a1. Anslut den analoga kabeln som beskrivet i kapitlet Anslutning. a2. Använd en annan utgång på tv:n. a3. Kontrollera ljudinställningarna på tv:n och ställ in högtalarna att användas parallellt.
Jag kan bara höra ljud i en hörapparat	a. Batteriet i den andra hörapparaten är tomt. b. Endast en hörapparat har parkopplats med enheten.	a. Byt batteriet i hörapparaten. b. Utför en ny parkoppling.
Jag har anslutit den optiska kabeln till tv:n, men jag har inget ljud i mina hörapparater	a. Tv:n är inte konfigurerad för att skicka ljud via den optiska utgången.	a. Kontrollera tv-apparatens ljudutgångsinställningar (avancerade inställningar).
Jag har anslutit den analoga kabeln till tv:n, men jag har inget ljud i mina hörapparater.	De analoga kontakterna på tv:n kan endast användas som ljudingång.	a. Använd den optiska kabeln som medföljer enheten. b. Använd en teleplugg till teleplugg-kabel och hörlurskontakten på tv:n. c. Tv:n kanske inte är kompatibel med enheten.
Volymen är för hög/för låg		a. Justera volymen med appen eller en fjärrkontroll. b. Kontrollera de avancerade inställningarna på tv:n för att se volyminställningarna.

Problem	Möjlig orsak	Lösning
Tv-ljudet i hörapparaterna avbryts i en eller båda hörapparaterna	<ul style="list-style-type: none"> a. Enheten har placerats i en låda eller bakom en vägg b. Enheten är utanför räckvidden c. Det förekommer störningar från andra radiokällor. 	<ul style="list-style-type: none"> a. Placera enheten inom synhåll. b. Placera enheten inom räckvidden. c. Flytta dig från andra radiokällor.
Lysdioden blinkar rött och det finns inget ljud i hörapparaterna.	<ul style="list-style-type: none"> a. Enheten är överhettad. b. Tv:n kan inte leverera tillräckligt med ström till enheten. 	<ul style="list-style-type: none"> a. Utsätt inte enheten för solljus. Placera inte enheten i en låda och se till att den inte täcker tv-apparatens ventilationssystem på baksidan. b. Koppla bort annan utrustning som är ansluten till tv:n via USB eller anslut enheten till vägguttaget.

Om problemet kvarstår kontaktar du din audionom.

INFORMATION OM GÄLLANDE REGELVERK

EU-direktiv

Direktiv 2014/53/EU

Härmed intygar WSAUD A/S att TV PLAY överensstämmer med väsentliga krav och övriga relevanta bestämmelser i direktiv 2014/53/EU.

TV PLAY innehåller radiosändare på: 2,4 GHz, 10,0 mW EIRP.

En kopia på försäkran om överensstämmelse enligt 2014/53/EU finns på:

www.widex.com/doc



Information om kassering

Släng inte hörapparater, hörapparatillbehör och batterier tillsammans med det vanliga hushållsavfallet.

Hörapparater, batterier och hörapparatillbehör ska slängas på avfallsstationer som är avsedda för elektriskt och elektroniskt avfall, eller lämnas till din audionom för säker avfallshantering.

SYMBOLER

Symboler som ofta används av WSAUD A/S i märkning av medicintekniska produkter (etiketter, bruksanvisningar m.m.).

Symbol	Rubrik/beskrivning
--------	--------------------

**Tillverkare**

Produkten tillverkas av den tillverkare vars namn och adress anges intill symbolen. Om tillämpligt anges även tillverkningsdatumet.

**Katalognummer**

Produktens katalognummer (artikelnummer).

**Se bruksanvisningen**

Bruksanvisningen innehåller viktig säkerhetsinformation (varningar/försiktighetsåtgärder) och måste läsas innan produkten används.

**Varning**

Text som har markerats med en varningssymbol måste läsas innan produkten används.

**WEEE-märkning**

"Får inte kastas i vanligt avfall" När produkten ska kasseras måste den lämnas till avsedd insamlingsstation för återvinning och återanvändning för att undvika risk för skador på miljön eller människors hälsa som en följd av de farliga ämnen som den innehåller.

**CE-märkning**

Produkten överensstämmer med de krav som anges i de europeiska direktiven för CE-märkning.

**RCM-märkning**

Produkten uppfyller elsäkerhetskrav, EMC-direktivets krav och radiospektrumreglerande krav för produkter som levereras till marknaden i Australien eller Nya Zeeland.

**Medicinteknisk produkt**

Indikering på att enheten är en medicinteknisk produkt.

NOTKUNARLEIÐBEININGAR

VELKOMIN(N)	130
Innihald pakkans - sjá mynd 1.....	130
Fyrirhuguð notkun.....	130
Mikilvægar öryggisupplýsingar.....	130
HAFIST HANDA	131
Tækið tengt við sjónvarp.....	131
Valkostur A: ljósleiðarasnúra notuð - sjá mynd 2.....	131
Valkostur B: notkun hliðrænnar hljóðsnúru - sjá mynd 3.....	131
Kveikt á tækinu.....	131
Tækið sett upp fyrir eitt eða tvö heyrnartæki - sjá mynd 5.....	132
Pörun tækisins við heyrnartækin - sjá mynd 6.....	132
Pörun.....	132
TÆKIÐ NOTAÐ	133
Tækið notað með appinu – sjá skýringarmynd 7.....	133
Tækið notað án þess að nota appið.....	133
Stilling hljóðstyrk í sjónvarpi.....	133
Símtöl þegar tækið er í notkun.....	133
VALFRJÁLST: FESTING TÆKISINS AFTAN Á SJÓNVARP - SJÁ MYND 8	134
FREKARI UPPLÝSINGAR	135
Viðhald.....	135
LED-ljós.....	135
Endurstilling tækis.....	135
Bílanagreining.....	135
UPPLÝSINGAR VARÐANDI REGLUVERK	138
Tilskipanir Evrópusambandsins.....	138
Tilskipun 2014/53/ESB.....	138
Upplýsingar um förgun.....	138
TÁKN	139

VELKOMIN(N)

Til hamingju með nýja straumspilunartækið þitt.

Innihald pakkans - sjá mynd 1

1. Tæki
2. Micro USB-snúra
3. Festing með snúruhaldara
4. Ljósleiðarasnúra (Toslink)
5. Pakki með hreinsiklútum
6. Aukabirgðir af tvöföldu límbandi til festingar
7. Hliðræn hljóðsnúra (smátengi)

ATHUGIÐ

Lestu þennan bækling og notkunarleiðbeiningarnar fyrir heyrnartækin þín vandlega áður en þú byrjar að nota tækið.

Fyrirhuguð notkun

Þetta tæki er hugsað sem þráðlaus hljóðsendir úr sjónvarpi í studdar gerðir heyrnar-tækja.

Mikilvægar öryggisupplýsingar

Lestu þennan hluta vandlega áður en þú byrjar að nota tækið.



Geymist þar sem börn yngri en þriggja ára ná ekki til.



Ekki skal nota tækið utandyra.



Ekki skal reyna að opna eða gera við tækið upp á eigin spýtur. Hafa skal samband við heyrnarsérfræðing ef nauðsynlegt er að láta gera við tækið.



Halda skal tækinu frá beinu sólarljósi og ekki hafa það nálægt öðrum búnaði sem gæti hitað það.



Sjónvarpið eða USB-hleðslutækið verða að samræmast IEC 60601-1, IEC 60950-1, IEC 62368-1 eða sambærilegum öryggisstöðlum.

Hitastig við geymslu og flutning á tækinu ætti að vera á bilinu -20 °C til +55 °C (-4 °F til +131 °F) og hlutfallslegur raki (RH) 10% til 90%.

Tækið er hannað til notkunar við eftirfarandi hita-, raka- og loftþrýstingsstig: 0 °C (32 °F) til 45 °C (113 °F), rakastig 10% til 90%, 500 til 1500 mbör.

HAFIST HANDA

Tækið tengt við sjónvarp

Valkostur A: ljósleiðarasnúra notuð - sjá mynd 2

Fyrir hljóðtengingu er mælt með að tækið sé tengt við sjónvarp með ljósleiðarasnúru (blá) þar sem það veitir bestu hljómgæðin.

1. Fjarlægjið hlífðarhetturarnar af báðum endum ljósleiðarasnúrunnar.
2. Setjið ljósleiðarasnúruna (blá) í samsvarandi (bláa) „ljósleiðari INN“ („Optical IN“) innstungu aftan á tækinu og svo í „ljósleiðari ÚT“ („Optical OUT“) innstungu aftan á sjónvarpinu.

ATHUGIÐ

Ekki geyma tækið í skúffu, það gæti truflað drægi þess – sjá mynd 9.

ATHUGIÐ

Þegar ljósleiðarasnúra er notuð til að tengja tækið við sjónvarp eru eftirfarandi stafrænu hljóðsnið studd:

Stafrænt víðóma (PCM)

Dolby Audio™

Það gæti reynst nauðsynlegt að stilla sjónvarpið, DVD-spilarann eða heimabíóið til að velja eitt af studdu hljóðsniðunum. Athugið að ekki er víst að tækið geti straumspilað hljóð á óstuddu hljóðsniði.

Valkostur B: notkun hliðrænnar hljóðsnúru - sjá mynd 3

Einnig er hægt að tengja tækið við sjónvarp með hliðrænni snúru. Fylgið eftirfarandi skrefum:

1. Stingið tengi (fjólublátt) hliðrænu snúrunnar í innstunguna aftan á tækinu.
2. Stingið svo hliðrænu hljóðsnúrunni í samsvarandi innstungu aftan á tækinu.

ATHUGIÐ

Nota skal annaðhvort ljósleiðara eða hliðræna snúru til að tengja tækið við sjónvarp. Ekki er þörf á að nota bæði.

ATHUGIÐ

Ef báðar snúrunnar eru tengdar velur tækið ávallt tengingu um ljósleiðarasnúru.

Kveikt á tækinu

Til að kveikja á tækinu skal tengja micro USB-snúruna við tækið og setja svo hinn enda hennar í USB-innstunguna aftan á sjónvarpinu.

Kveikið því næst á sjónvarpinu.

ATHUGIÐ

Ef sjónvarpið er ekki með USB-tengi skal nota hefðbundið USB-hleðslutæki (ekki innfalið). Vegghleðslutækið þarf að tryggja minnst 500 mH (2,5 W) afl.

Tækið sett upp fyrir eitt eða tvö heyrnartæki - sjá mynd 5

Þú getur stillt tækið eins og þú þarft með því að nota sleðann neðst á tækinu. Ef þú ert með eitt heyrnartæki skaltu velja stillingu fyrir annað eyrað (monaural) og stillingu fyrir bæði eyru (binaural) ef þú notar tvö heyrnartæki.



Einóma hljóð



Víðóma hljóð

Pörun tækisins við heyrnartækin - sjá mynd 6

Þú þarft að para tækið og heyrnartækin áður en hægt er að straumspila hljóð úr sjónvarpinu. Gerðu eftirfarandi:

1. Kveiktu á tækinu með því að kveikja á sjónvarpinu (sjá mynd 4) eða skoðaðu kaflann „Kveikt á tækinu“.
2. Endurræstu heyrnartækin með því að opna rafhlöðuhólfið og loka því aftur.
3. Haltu heyrnartækjunum í drægi við tækið á meðan verið er að para tækin saman (1-2 metrar).
4. Heyrnartækin spila hljóð þegar þau hafa verið pörðu við tækið.

ATHUGIÐ

Heyrnartækin eru eingöngu í þróunarstillingu í þrjár mínútur eftir að þau eru endurræst. Þú gætir þurft að endurræsa þau aftur ef þau voru ekki pörðu innan þess tíma.

ATHUGIÐ

Hægt er að nota tækið til að straumspila hljóð til fleiri en eins notanda samtímis. Til að nota þennan möguleika skaltu fylgja sama þróunarferli og lýst er að ofan.

Pörun

Eingöngu er hægt að fjarlægja pörun með forritinu. Fylgið eftirfarandi skrefum:

1. Opnið TV PLAY-kerfið í forritinu og farið í hljóðvalmyndina.
2. Ýtið á punktana þrjá efst í hægra horni hljóðvalmyndarinnar.
3. Ýtið á hnappinn „Delete pairing“ (eyða pörun) og samþykkið að eyða pörun.

TÆKIÐ NOTAÐ

Tækið notað með appinu – sjá skýringarmynd 7

Hægt er að nota tækið með forritinu eftir að það hefur verið parað við heyrnartækin. Til að byrja að hlusta á sjónvarpið skaltu gera eftirfarandi:

1. Byrjaðu á að athuga hvort heyrnartækin hafi verið pörð við símann.
2. Opnaðu forritið og veldu hlustunarkerfi fyrir sjónvarp. Þú heyrirðu hljóðið úr sjónvarpinu.
3. Til að hætta að hlusta á hljóð úr sjónvarpinu skiptirðu einfaldlega yfir í annað hlustunarkerfi.

ATHUGIÐ

Í fyrsta skipti sem þú notar forritið eftir að hafa parað heyrnartækin og tækið birtist hjálpartexta á skjánum sem segir þér að TV PLAY-kerfinu hafi verið bætt við kerfin þín. Þessi skilaboð munu hverfa um leið og þú ýtir einhvers staðar á skjáinn.

ATHUGIÐ

Ef þú sérð ekki táknið fyrir TV PLAY í forritinu hafa tækið og heyrnartækin ekki verið pörð á réttan hátt.

Tækið notað án þess að nota appið

Þegar heyrnartækin eru pörð við tækið er sjónvarpskerfi sjálfkrafa bætt við í heyrnartækjunum. Til að streyma sjónvarpshljóði í gegnum sjónvarpskerfið án þess að nota appið þarf að fletta í gegnum kerfin á heyrnartækjunum þínum með því að nota kerfishnappinn eða RC-DEX og finna sjónvarpskerfið.

Stilling hljóðstyrk í sjónvarpi

Þú getur auðveldlega stillt hljóðstyrk í sjónvarpi eða heyrnartækjum með því að nota hljóðstyrkssleðana á forritsskjánum. Þegar appið er ekki notað er hægt að stilla hljóðstyrk fyrir sjónvarp með því að nota hljóðstyrkshnappana á RC-DEX.

ATHUGIÐ

Ef þú vilt einbeita þér að hljóðinu í sjónvarpinu og ekki heyra umhverfishljóð getur þú notað eiginleikann Room off (engin umhverfishljóð) í forritinu.

Símtöl þegar tækið er í notkun

Ef þú ert með iPhone eða Android síma með beinu streymi skaltu bara svara símtölum á innleið á sama hátt og þú gerir vanalega í símanum.

ATHUGIÐ

Ef símtalinu er ekki streymt í heyrnartækin þín skaltu prófa að skipta yfir í annað hlustunarkerfi í forritinu.

VAÐFRJÁLST: FESTING TÆKISINS AFTAN Á SJÓNVARP - SJÁ MYND 8

Til að festa tækið á annað efri hornum sjónvarpsins skaltu fylgja þessum skrefum vandlega:

1. Hreinsaðu yfirborðið á bakhlið sjónvarpsins með hreinsiklútunum. Láttu yfirborðið þorna í nokkrar sekúndur.
2. Fjarlægðu varnarfilmuna af límbandi festingarinnar.
3. Ýttu límbandi festingarinnar aftan á sjónvarpið og þrýstu á það í fimm sekúndur.
4. Dragðu snúrurnar í gegnum snúruhaldarann á festingunni.
5. Renndu tækinu í festinguna og festu snúrurnar með snúrufestingum.

ATHUGIÐ

Ekki festa tækið beint yfir loftræstiop sjónvarpsins. Staðsetning loftræstiopa er mismunandi eftir sjónvarpstegundum.

ATHUGIÐ

Ekki skal geyma tækið í skúffu þar sem það gæti truflað þráðlausan gagnaflutning - sjá mynd 9.

ATHUGIÐ

Fyrir aukið drægi skal halda tækinu í sjónmáli.

FREKARI UPPLÝSINGAR

Viðhald

Hreinsaðu tækið með mjúkum, þurrum klúti eða ryksugaðu það með mjúkum stút.

ATHUGIÐ

Ekki skal þvo tækið og aldrei skal dýfa því í vatn eða annan vökva.

LED-ljós

LED-ljós

MERKING

Dauft hvítt ljós

Þú munt sjá þetta í fyrsta skipti sem þú kveikir á tækinu eða eftir endurstillingu

Eitt blátt blikk fyrir hvort heyrnar-tæki

Tækið er að senda upplýsingar um þörun í heyrnar-tækin þín

Dauft blátt ljós

Ef þú ýtir stutt á endurstillingarhnappinn mun blátt LED-ljós blikka og straumspilun stöðvast í 30 sekúndur. Þetta mun ekki hafa nein áhrif á tækið

Dauft grænt ljós

Kveikt er á tækinu en straumspilun er ekki í gangi

Stöðugt grænt ljós

Kveikt er á tækinu og straumspilun er í gangi

Blikkandi rautt ljós

Óþekkt hljóðsnið

Dauft rautt ljós

Tækið hefur ofhitnað. Leyfðu tækinu að kólna áður en það er notað

Þessi LED-lýsing getur einnig birst ef tækið fær ekki nægt rafmagn um USB-snúru

Stöðugt rautt ljós

Tækið virkar ekki. Hafðu samband við heyrnarsérfræðinginn þinn

Endurstilling tækis

Aftan á tækinu er hnappur. Þú getur notað þennan hnapp til að endurstilla tækið með því að halda honum inni í fimm sekúndur. Þá er tækið endurræst og öllum þörunum er eytt.

ATHUGIÐ

Ef þú endurstillir tækið verður þú að para heyrnartækin aftur við það.

Bilanagreining

Á þessum blaðsíðum eru ráðleggingar um hvað skal gera ef tækið hættir að virka eða ef það virkar ekki sem skyldi. Hafðu samband við heyrnarsérfræðinginn þinn ef vandamálið er viðvarandi.

Vandamál	Möguleg orsök	Lausn
Það heyrir ekkert hljóð úr sjónvarpinu í heyrnartækjunum mínum	<ul style="list-style-type: none"> a. Heyrnartækin og tækið hafa ekki verið þóruð b. Tækið er ekki tengt við sjónvarpið á réttan hátt c. Ekki er kveikt á hljóðgjafa d. Rafhlöður í heyrnartækjunum eru næstum því tómar e. Heyrnartækin þín eru ekki í TV PLAY-kerfinu f. Hljóðstyrkur er of lágur 	<ul style="list-style-type: none"> a. Paraðu tækið og heyrnartækin b. Gakktu úr skugga um að tækið sé rétt tengt við sjónvarpið c. Kveiktu á hljóðgjafa d. Skiptu um rafhlöður í heyrnartækjunum e. Veldu TV PLAY-kerfið í forritinu f. Auktu hljóðstyrkinn í forritinu
Annað fólk heyrir ekki hljóð úr sjónvarpinu	<ul style="list-style-type: none"> a. Þú hefur tengt tækið við innstungu fyrir heyrnartól 	<ul style="list-style-type: none"> a1. Tengdu hliðræna snúru eins og lýst er í kaflanum um tengingar a2. Notaðu annað úttak á sjónvarpinu a3. Athugaðu hljóðstillingar sjónvarpsins og stilltu hátalara á samhlíða notkun
Ég heyrir eingöngu hljóð í öðru heyrnartækinu	<ul style="list-style-type: none"> a. Rafhlaðan í hinu heyrnartækinu er tóm b. Aðeins eitt heyrnartæki hefur verið parað við tækið 	<ul style="list-style-type: none"> a. Skiptu um rafhlöður í heyrnartækinu b. Paraðu aftur
Ég tengdi ljósleiðarasnúruna við sjónvarpið en heyrir ekkert hljóð í heyrnartækjunum	<ul style="list-style-type: none"> a. Sjónvarpið er ekki stillt á að gefa frá sér hljóð í gegnum ljósleiðaratengi 	<ul style="list-style-type: none"> a. Athugaðu úttaksstillingar sjónvarpsins (ítarlegar stillingar)
Ég tengdi hliðrænu snúrana við sjónvarpið en heyrir ekkert hljóð í heyrnartækjunum	<ul style="list-style-type: none"> a. Hliðrænu tengin á sjónvarpinu er eina hljóðinntakið 	<ul style="list-style-type: none"> a. Notaðu ljósleiðarasnúruna sem fylgdi tækinu b. Notaðu snúru fyrir smátengi og innstungu fyrir heyrnartól á sjónvarpinu c. Sjónvarpið þitt er mögulega ekki samhæft við tækið
Hljóðstyrkurinn er óþægilegur		<ul style="list-style-type: none"> a. Stilltu hljóðstyrkinn með forritinu eða fjarstýringu b. Skoðaðu ítarlegar stillingar í sjónvarpinu þínu til að athuga með hljóðstillingar

Vandamál	Möguleg orsök	Lausn
Truflanir eru á sjónvarps-hljóðum í einu eða báðum heyrnartækjunum mínum	<ul style="list-style-type: none"> a. Tækið hefur verið sett í skúffu eða er handan við vegg b. Tækið er utan drægis c. Truflunin er af völdum annarra útvarpsbylgja 	<ul style="list-style-type: none"> a. Hafðu tækið í sjónmáli b. Hafðu tækið innan drægis c. Færðu tækið frá öðrum tækjum sem senda frá sér útvarpsbylgjur
LED-ljósið blikkar með rauðum lit og ekkert hljóð heyrst í heyrnartækjunum	<ul style="list-style-type: none"> a. Tækið hefur ofhitnað b. Sjónvarpið getur ekki veitt nægu rafmagni til tækisins 	<ul style="list-style-type: none"> a. Hafðu tækið fjarri sólarljósi. Ekki setja það í skúffu og haldið því fjarri loftræstingarkerfinu aftan á sjónvarpinu b. Aftengdu önnur tæki sem eru tengd við sjónvarpið með USB-snúru eða tengdu tækið við rafmagnsinnstungu

Hafðu samband við heyrnarsérfræðinginn þinn ef vandamálið er viðvarandi.

UPPLÝSINGAR VARÐANDI REGLUVERK

Tilskipanir Evrópusambandsins

Tilskipun 2014/53/ESB

Hér með lýsir WSAUD A/S því yfir að TV PLAY samræmist helstu kröfum og öðrum viðeigandi ákvæðum tilskipunar 2014/53/ESB.

TV PLAY inniheldur útvarpsþenda sem senda út á: 2,4 GHz, 10,0 mW EIRP.

Afrit af samræmisýfirlýsingu samkvæmt 2014/53/ESB má finna á:

www.widex.com/doc



Upplýsingar um förgun

Ekki má farga heyrnartækjunum, aukabúnaði heyrnartækjanna og rafhlöðum með venjulegu heimilissorpi.

Fargaðu heyrnartækjunum, rafhlöðum og aukabúnaði heyrnartækjanna á endurvinnslustöð fyrir rafrænan úrgang og rafeindabúnað eða farðu með búnaðinn til heyrnartækjasérfræðingsins og hann getur séð um að farga honum á öruggan hátt.

TÁKN

Algeng tákn sem WSAUD A/S notar við merkingar á lækningatækjum (merkingar/notkunarleiddbeiningar/o.s.frv.)

Tákn

Titill/lýsing



Framleiðandi

Varan er framleidd af þeim framleiðanda sem tilgreindur er með nafni og aðsetri við hliðina á táknuinu. Ef við á má einnig tilgreina framleiðsludag.



Vörulistanúmer

Vörulistanúmer vörunnar.



Lestu leiðbeiningarnar fyrir notkun

Notkunarleiddbeiningarnar innihalda mikilvægar aðvörunarupplýsingar (viðvaranir/varúðarráðstafanir) sem verður að lesa áður en varan er notuð.



Viðvörðun

Texta sem merktur er með viðvörðunartákni verður að lesa áður en varan er notuð.



WEEE-merking

„Má ekki farga með heimilissorpi“. Þegar farga á vöru verður að senda hana á þar til gerða móttökustöð til endurvinnslu til að koma í veg fyrir að hættuleg efni stofni umhverfinu eða heilsu manna í hættu.



CE-merking

Varan samræmist kröfum sem settar eru fram í evrópskum tilskipunum um CE-merkingar.



RCM-merking

Varan samræmist gildandi reglum um rafmagnsöryggi, rafsegulviðssamhæfi og fjar-skiptatíðni fyrir vörur sem seldar eru á áströlskum eða nýsjálenskum markaðssvæðum.



Lækningatæki

Gefur til kynna að varan er lækningatæki.

KÄYTTÖOHJE

TERVETULOA	141
Pakkauksen sisältö - katso kuva 1.....	141
Käyttötarkoitus.....	141
Tärkeitä turvallisuuteen liittyviä tietoja.....	141
KÄYTÖN ALOITTAMINEN	142
Laitteen kytkeminen televisioon.....	142
Vaihtoehto A: optisen kaapelin avulla - Katso kuva 2.....	142
Vaihtoehto B: analogisen audiokaapelin avulla - katso kuva 3.....	142
Virran kytkeminen laitteeseen.....	142
Laitteen asettaminen yhdelle tai kahdelle kuulolaitteelle – katso kuva 5.....	143
Pariliitoksen muodostaminen laitteen ja kuulolaitteiden välille – katso kuva 6....	143
Pariliitoksen poistaminen.....	143
LAITTEEN KÄYTTÖ	144
Laitteen käyttö sovelluksen avulla - katso kuva 7.....	144
Laitteen käyttö ilman sovellusta.....	144
Television äänen äänenvoimakkuuden säätäminen.....	144
Puhelut laitteen käytön aikana.....	144
VALINNAINEN: LAITTEEN KIINNITTÄMINEN TELEVISION TAAKSE - KATSO KUVA 8	145
LISÄTIETOJA	146
Huolto.....	146
Merkkivalot.....	146
Laitteen nollaus.....	146
Vianmääritys.....	146
LAINSÄÄDÄNTÖÖN LIITTYVÄT TIEDOT	149
EU-direktiivit.....	149
Direktiivi 2014/53/EU.....	149
Hävittämisohjeet.....	149
MERKINNÄT	150

TERVETULOA

Onnittelut uuden suoratoistolaitteesi johdosta.

Pakkauksen sisältö - katso kuva 1

1. Laite
2. Micro-USB-johto
3. Asennusteline ja kaapelinpidike
4. Optinen (Toslink) audiokaapeli
5. Puhdistuspussi
6. Ylimääräinen kaksipuolinen teippi kiinnitykseen
7. Analoginen audiokaapeli (mini jakki-phono)

HUOMAA

Lue tämä esite ja kuulolaitteidesi käyttöohjeet huolellisesti ennen kuin aloitat laitteen käytön.

Käyttötarkoitus

Tämä laite on tarkoitettu langattomaksi äänilähettimiksi televisiolta tuetuille kuulolaitteille.

Tärkeitä turvallisuuteen liittyviä tietoja

Lue tämä luku huolellisesti, ennen kuin alat käyttää laitetta.



Pidä laite poissa alle kolmevuotiaiden lasten ulottuvilta.



Älä käytä laitetta ulkona.



Älä yritä avata tai korjata laitetta itse. Ota yhteys laitteen hankintapaikkaan, jos se on toimitettava korjattavaksi.



Pidä laite poissa suorasta auringonvalosta äläkä aseta sitä muiden laitteiden lähelle, jotka saattavat lämmittää sitä.



TV:n tai USB-seinäaturin on oltava IEC 60601-1, IEC 60950-1, IEC 62368-1 tai vastaavien turvallisuusstandardien mukainen.

Laitetta tulisi säilyttää ja kuljettaa seuraavassa lämpötilassa ja ilmankosteudessa:
-20 °C - +55 °C (-4 °F - 131 °F) ja 10 %-90 % rH.

Laitteesi on suunniteltu toimimaan seuraavanlaisissa lämpötila-, suhteellinen kosteus- ja ilmanpaineolosuhteissa: 0 °C (32 °F) - 45 °C (113 °F), 10 %-90 % rH ja 500 - 1500 mBar.

KÄYTÖN ALOITTAMINEN:

Laitteen kytkeminen televisioon

Vaihtoehto A: optisen kaapelin avulla - Katso kuva 2

Audioliitännässä suosittelemme käyttämään optista kaapelia (sininen) kun kytket laitteen televisioosi, koska siten saat parhaan äänenlaadun.

1. Poista suojatulpat optisen kaapelin molemmista päistä.
2. Liitä optinen kaapeli (sininen) vastaavaan "Optical IN" -liitäntään (sininen) laitteen takana, ja liitä se sitten televisiosi takana olevaan "Optical OUT" -liitäntään.

HUOMAA

Älä säilytä laitetta laatikossa, sillä se saattaa lyhentää kantamaa – katso kuva 9.

HUOMAA

Käytettäessä optista kaapelia laitteen liittämiseksi televisioon, seuraavat digitaaliset formaatit ovat tuettuja:

Digital stereo (PCM)

Dolby Audio™

Voi olla tarpeen määrittää TV, DVD-soitin tai kotiteatterijärjestelmä, jotta on mahdollista valita joku tuetuista audioformaateista. Huomaa, että laite ei ehkä pysty toistamaan ääntä audioformaateista, joita ei ole tuettu.

Vaihtoehto B: analogisen audiokaapelin avulla - katso kuva 3

Laitte voidaan kytkeä televisioon myös analogista kaapelia käyttäen. Voit tehdä sen seuraavasti:

1. Kytke analogisen kaapelin pistoke (violetti) laitteen taakse.
2. Liitä sitten analoginen audiokaapeli vastaavaan liitäntään television takana.

HUOMAA

Käytä joko optista kaapelia tai analogista kaapelia kytkeäksesi laitteesi televisioon. Molempia ei tarvitse käyttää.

HUOMAA

Jos olet kytkenyt molemmat kaapelit, laite valitsee aina lähteeksi optisen yhteyden.

Virran kytkeminen laitteeseen

Kytkeäksesi laitteen päälle, yhdistä Mikro-USB -kaapeli laitteeseen ja kytke sitten USB-kaapelin toinen pää televisiosi taakse.

Kytke virta televisioon.

HUOMAA

Jos televisiossasi ei ole USB-liitäntää, voit käyttää tavallista USB-seinäalaturia (ei mukana). Seinälaturin pitäisi antaa vähintään 500 mA (2,5 W) virtaa.

Laitteen asettaminen yhdelle tai kahdelle kuulolaitteelle – katso kuva 5

Voit määrittää laitteesi tarpeidesi mukaiseksi laitteen pohjassa olevan liukusäätimen avulla. Jos sinulla on yksi kuulolaite, valitse yksikanavainen asetus, ja jos käytät kahta kuulolaitetta, valitse kaksikanavainen asetus.



Monoääni



Stereoääni

Pariliitoksen muodostaminen laitteen ja kuulolaitteiden välille – katso kuva 6

Ennen kuin aloitat toistaa ääntä televisiosiasi, on laitteesta ja kuulolaitteistasi on muodostettava laitepari. Toimi seuraavasti:

1. Anna laitteelle virtaa kytkemällä TV päälle (katso kuva 4) tai lue luku “Virran kytkeminen laitteeseen”.
2. Käynnistä kuulolaitteet uudelleen avaamalla ja sulkemalla paristokotelo.
3. Pidä kuulolaitteet laitteen kantoalueella (1–2 metriä) liitosta tehtäessä.
4. Kuulolaitteista kuuluu äänimerkki, joka vahvistaa, että ne on yhdistetty laitteeseen.

HUOMAA

Kuulokojeesi ovat yhdistämistilassa kolmen minuutin ajan niiden uudelleenkäynnistämisen jälkeen. Saatat joutua käynnistämään ne uudelleen, jos et tehnyt pariliitosta ajoissa.

HUOMAA

Laitetta voidaan käyttää toistamaan ääntä useammalle kuin yhdelle käyttäjälle samanaikaisesti. Jos tarvitset tätä vaihtoehtoa, muodosta laitepari samoin kuin edellä.

Pariliitoksen poistaminen

Voit poistaa pariliitoksen vain sovellusta käyttämällä. Voit tehdä sen seuraavasti:

1. Avaa sovelluksesi TV PLAY -ohjelma ja mene sitten Äänivalikkoon.
2. Napauta Äänivalikon oikeassa yläkulmassa olevia kolmea pistettä.
3. Paina Poista pariliitos -painiketta ja hyväksy liitoksen poisto.

LAITTEEN KÄYTTÖ

Laitteen käyttö sovelluksen avulla - katso kuva 7

Kun laite on yhdistetty kuulokojeidesi kanssa, se on valmis käytettäväksi sovelluksen avulla. Aloita television kuuntelu seuraavasti:

1. Aloita varmistamalla, että kuulolaitteistasi on muodostettu laitepari puhelimesi kanssa.
2. Avaa sovellus ja valitse TV:n kuunteluohjelma. Aloitat TV:n äänen kuuntelemisen.
3. Lopettaaksesi television äänen kuuntelemisen, vaihda vain toiseen kuunteluohjelmaan.

HUOMAA

Ensimmäisellä kerralla, kun käytät sovellusta kuulolaitteidesi ja laitteen kanssa muodostetun pariliitoksen tekemisen jälkeen, näet näytöllä aputekstin, joka kertoo ohjelmalistaasi lisätystä TV PLAY -ohjelmasta. Tämä tervetuloviesti katoaa heti, kun napautat johonkin näytölle.

HUOMAA

Jos et näe sovelluksessa TV PLAY -ohjelmakuvaketta, laitteen ja kuulokojeen pariliitosta ei ole tehty oikein.

Laitteen käyttö ilman sovellusta

Kun kuulokojeiden ja laitteen välillä on pariliitos, TV-ohjelma lisätään kuulokojeisiin automaattisesti. Suoratoistaaksesi television ääntä TV-ohjelman kautta ilman sovellusta sinun on selattava kuulokojeidesi ohjelmia ohjelmapainikkeella tai RC-DEX:illä ja etsittävä TV-ohjelma.

Television äänen äänenvoimakkuuden säätäminen

TV:n äänen tai kuulokojeen äänenvoimakkuutta on helppo säätää sovellusnäytön liukukytkimillä. Ilman sovellusta voit säätää television äänen äänenvoimakkuutta RC-DEX:in kautta äänenvoimakkuuspainikkeita käyttämällä.

HUOMAA

Jos haluat keskittyä television ääneen etkä kuunnella ympäristön ääniä, voit käyttää sovelluksesi Huoneen vaimennus - toimintoa.

Puhelut laitteen käytön aikana

Jos sinulla on iPhone tai Android ilman suoratoistomahdollisuutta, voit vastata saapuihin puheluihin kuten tavallisesti.

HUOMAA

Jos puhelu ei toistu kuulokojeisiisi, koeta toiseen kuunteluohjelmaan vaihtamista sovellusta käyttäen.

VALINNAINEN: LAITTEEN KIINNITTÄMINEN TELEVISION TAAKSE - KATSO KUVA 8

Kiinnittääksesi laitteen televisiosi yläkulmaan noudata tarkasti seuraavia vaiheita:

1. Puhdista television takapinta puhdistuspussia käyttäen. Anna pinnan kuivua muutaman sekunnin ajan.
2. Poista asennustelineen teipin suojakalvo.
3. Paina teippi asennustelineen teippi television takapintaan ja pidä sitä painettuna 5 sekuntia.
4. Vedä johdot asennustelineessä olevan kaapelinpidikkeen läpi.
5. Liu'uta laite asennustelineeseen ja kiinnitä kaapelit kaapelinkiristimellä.

HUOMAA

Älä kiinnitä laitetta suoraan television ilmanvaihtoaukon päälle. Ilmanvaihtoaukkojen sijainti vaihtelee eri televisioissa.

HUOMAA

Älä säilytä laitetta laatikossa, sillä se saattaa vaikuttaa langattomaan tiedonsiirtoon heikentävästi - katso kuva 9.

HUOMAA

Jotta kantama olisi pitempi, säilytä laite näköyhteydellä.

LISÄTIETOJA

Huolto

Puhdista laite pehmeällä, kuivalla liinalla tai imuroi se pehmeällä suuttimella.

HUOMAA

Älä koskaan pese laitetta, äläkä koskaan upota sitä veteen tai muuhun nesteeseen.

Merkkivalot

Merkkivalo	MERKITYS
Himmenevä valkoinen valo	Näet tämän, kun kytket laitteen päälle ensimmäistä kertaa tai nollaamisen jälkeen
Yksi sininen välähdys kummasakin kuulolaitteessa	Laite lähettää pariliitostietoja kuulolaitteillesi
Himmenevä sininen valo	Jos painat nollauspainiketta lyhyesti, valo välähtää sinisenä ja suoratoisto lakkaa 30 sekunnin ajaksi. Tämä ei vaikuta laitteeseen
Himmenevä vihreä valo	Laite on päällä, muttei suoratoista
Valo palaa koko ajan vihreänä	Laite on päällä ja toistaa ääniä
Viilkuva punainen valo	Tuntematon äänimuoto
Himmenevä punainen valo	Laite on ylikuumentunut. Anna laitteen jäähtyä ennen käyttöä Tämä merkkivalo näkyy myös, jos USB-kaapeli ei anna laitteelle riittävästi virtaa
Valo palaa koko ajan punaisena	Laite ei toimi. Ota yhteys kuulokojeen hankintapaikkaan

Laitteen nollaus

Laitteen takana on painike. Tällä painikkeella laitteen voi nollata painamalla sitä 5 sekuntia. Tämä käynnistää laitteen uudelleen ja poistaa siitä olemassa olevat pariliitokset.

HUOMAA

Jos nollaat laitteen, sinun on yhdistettävä se kuulolaitteisiisi uudelleen.

Vianmääritys

Näillä sivuilla on neuvoja mitä tehdä, jos laitteesi lakkaa toimimasta tai ei toimi odotetulla tavalla. Jos ongelma ei häviä, ota yhteys kuulokojeen hankintapaikkaan.

Ongelma	Mahdollinen syy	Ratkaisu
Television ääni ei kuulu kuulolaitteissani	<ul style="list-style-type: none"> a. Laitetta ja kuulolaitteita ei ole pariliitetty toisiinsa b. Laite ei ole kunnolla kytketty televisioon c. Äänilähteeseen ei ole kytketty virtaa d. Kuulolaitteiden paristot ovat lähes tyhjä e. Kuulolaitteesi eivät ole TV PLAY -ohjelmassa f. Äänenvoimakkuus on liian matala 	<ul style="list-style-type: none"> a. Muodosta laitteen ja kuulolaitteiden välille pariliitos b. Tarkista, että laite on kytketty oikein televisioon c. Käynnistä äänilähde d. Vaihda kuulolaitteen paristot e. Valitse TV PLAY -ohjelma sovelluksesta f. Lisää äänenvoimakkuutta sovelluksessa
Muut eivät kuule television ääntä	<ul style="list-style-type: none"> a. Laite on kytketty kuulokeliitintään 	<ul style="list-style-type: none"> a1. Liitä analoginen kaapeli, kuten Yhteys-luvussa a2. Käyttää television eri ulostuloa a3. Tarkista television ääniasetukset ja aseta kaiuttimet toimimaan rinnakkain
Kuulen äänen vain yhdessä kuulolaitteessa	<ul style="list-style-type: none"> a. Toisen kuulolaitteen paristo on tyhjä b. Laitteeseen on yhdistetty vain yksi kuulolaite 	<ul style="list-style-type: none"> a. Vaihda kuulolaitteen paristo b. Tee uusi pariliitos
Olen liittänyt optisen kaapelin televisiooni, mutta kuulolaitteistani ei kuulu ääntä	<ul style="list-style-type: none"> a. Televisiota ei ole määritetty lähettämään ääntä optisen lähtöliitännän kautta 	<ul style="list-style-type: none"> a. Tarkista TV-äänen ulostuloasetukset (lisäasetukset)
Olen kytkenyt analogisen kaapelin televisiooni, mutta kuulolaitteistani ei kuulu ääntä	<ul style="list-style-type: none"> Television analogiset liitännät ovat ainoa äänen siinänsäänmenot 	<ul style="list-style-type: none"> a. Käytä laitteesi mukana tullutta optista kaapelia b. Käytä minijakkikaapelille tarkoitettua minijakkiliitintä ja televisiosi kuulokeliitintä c. TV ei ehkä ole yhteensopiva laitteen kanssa
Äänenvoimakkuus ei ole mukava		<ul style="list-style-type: none"> a. Säädä äänenvoimakkuutta sovellusta tai kaukosäädintä käyttäen b. Tarkista televisiosi lisäasetukset nähdäksesi äänenvoimakkuuden asetukset

Ongelma	Mahdollinen syy	Ratkaisu
Kuulolaitteessani kuuluvasa television äänessä on häiriöitä yhdessä tai muissa kuulolaitteissa	<ul style="list-style-type: none"> a. Laite on sijoitettu laatikkoon tai se on seinän takana b. Laite on kantaman ulkopuolella c. Muut radiolähettimet aiheuttavat häiriöitä 	<ul style="list-style-type: none"> a. Aseta laite näköyhteydelle b. Aseta laite kantoalueelle c. Siirrytä pois muiden radiolähettimien läheisyydestä
Merkkivalo välkkyvä punaisena ja kuulolaitteista ei kuulu ääntä	<ul style="list-style-type: none"> a. Laite on ylikuumentunut b. TV ei anna laitteelle tarpeeksi virtaa 	<ul style="list-style-type: none"> a. Pidä laite poissa aurinvalosta. Älä aseta sitä laatikkoon ja pidä se pois television takana sijaitsevan ilmanvaihtojärjestelmän edestä. b. Irrota muut USB:llä television kytketyt laitteet, tai yhdistä laite pistorasiaan

Jos ongelma ei häviä, ota yhteys kuulokojeen hankintapaikkaan.

LAINSÄÄDÄNTÖÖN LIITTYVÄT TIEDOT

EU-direktiivit

Direktiivi 2014/53/EU

WSAUD A/S vakuuttaa täten, että tämä TV PLAY on direktiivin 2014/53/EU oleellisten vaatimusten ja laitetta koskevien direktiivin muiden ehtojen mukainen..

TV PLAY sisältää radiolähettämiä, joiden toimintataajuus on: 2,4 GHz, 10,0 mW EIRP.

Direktiivin 2014/53/EU mukainen vaatimustenmukaisuustodistus mukainen. osoitteessa:

www.widex.com/doc



Hävittämisohjeet

Älä hävitä kuulokojeita, kuulokojeiden lisävarusteita ja akkuja tavallisen talousjätteen mukana.

Kuulokojeet, kuulokojetarvikkeet ja akut on hävitettävä sähköjätteille ja elektronisille laitteille tarkoitetuilla paikoilla, tai ne on annettava kuulonhuollon ammattilaiselle turvallista hävittämistä varten.

MERKINNÄT

WSAUD A/S:n tavallisimmin käyttämät symbolit lääkinnällisten laitteiden merkitsemisessä (tarrat/käyttöohjeet/jne.)

Symboli Otsikko/kuvaus



Valmistaja

Tuotteen on valmistanut valmistaja, jonka nimi ja osoite mainitaan symbolin vieressä. Tarvittaessa myös valmistuspäivä saatetaan mainita.



Luettelonumero

Tuotteen luettelo (tuote-) numero.



Tutustu käyttöohjeisiin

Käyttöohje sisältää tärkeitä varoitustietoja (varoitukset/varoimet) ja ne on luettava ennen laitteen käyttöönottoa.



Varoitus

Varoitusymbolilla merkitty teksti on luettava ennen tuotteen käyttöä.



Sähkö- ja elektroniikkalaiteromun merkintä

"Ei sekajätteeseen". Kun tuote on hävitettävä, se on lähetettävä merkittyyn keräyspisteeseen kierrätystä ja uudelleenhyödyntämistä varten, jotta ympäristölle tai ihmisten terveydelle ei aiheudu haittaa vaarallisten aineiden takia.



CE-merkintä

Tuote täyttää EU:n CE-merkintädirektiivien vaatimukset.



RCM-merkintä

Tuote täyttää Australian ja Uuden-Seelannin markkinoille toimitettaville laitteille asetetut sähköturvallisuuden, sähkö- ja elektroniikkalaiteromun sekä radiotaajuuksien sääntelyvaatimukset.



Lääkinnällinen laite

Merkki siitä, että laite on lääkinnällinen laite.

INSTRUKCJA OBSŁUGI

WITAMY	152
Zawartość opakowania — zobacz ilustracja 1.....	152
Przeznaczenie.....	152
Najważniejsze informacje dot. bezpieczeństwa.....	152
PIERWSZE KROKI	153
Podłączanie urządzenia do telewizora.....	153
Opcja A: za pomocą kabla optycznego — patrz ilustracja 2.....	153
Opcja B: za pomocą analogowego kabla audio — patrz ilustracja 3.....	153
Zasilanie urządzenia.....	153
Konfigurowanie urządzenia do obsługi jednego lub dwóch aparatów słuchowych — patrz ilustracja 5.....	154
Parowanie urządzenia z aparatem słuchowym — zobacz ilustracja 6.....	154
Usuwanie parowania.....	154
UŻYWANIE URZĄDZENIA	155
Używanie urządzenia wraz z aplikacją — patrz ilustracja 7.....	155
Używanie urządzenia bez aplikacji.....	155
Regulacja głośności dźwięków z telewizora.....	155
Rozmowy telefoniczne podczas korzystania z urządzenia.....	155
OPCJONALNE: PODŁĄCZANIE URZĄDZENIA DO TYLNEGO PANELU TELEWIZORA — PATRZ ILUSTRACJA 8	156
DODATKOWE INFORMACJE	157
Konserwacja.....	157
Diody LED.....	157
Resetowanie urządzenia.....	157
Rozwiązywanie problemów.....	158
INFORMACJE PRAWNE	160
Dyrektywy UE.....	160
Dyrektywa 2014/53/UE.....	160
Informacje dotyczące utylizacji.....	160
OZNACZENIA	161

WITAMY

Gratulujemy zakupu nowego urządzenia do przesyłania strumieniowego.

Zawartość opakowania — zobacz ilustracja 1

1. Urządzenie
2. Kabel Micro USB
3. Uchwyt montażowy z przewodnicą na kabel
4. Optyczny kabel audio (Toslink)
5. Ściereczka do czyszczenia
6. Dodatkowa, montażowa, dwustronna taśma klejąca
7. Analogowy kabel audio (mini jack-phonon)

UWAGA

Przed rozpoczęciem korzystania z aparatu słuchowego zapoznaj się z niniejszą broszurą oraz instrukcją obsługi.

Przeznaczenie

Urządzenie służy jako bezprzewodowy nadajnik dźwięku z telewizora do obsługiwanych aparatów słuchowych.

Najważniejsze informacje dot. bezpieczeństwa

Przed rozpoczęciem korzystania z urządzenia uważnie przeczytaj tę sekcję.



Przechowuj urządzenie poza zasięgiem dzieci do lat trzech.



Nie używaj urządzenia na zewnątrz budynków.



Nigdy nie otwieraj ani nie naprawiaj urządzenia samodzielnie. Jeśli urządzenie wymaga naprawy, skontaktuj się ze specjalistą protetykiem słuchu.



Nie narażaj urządzenia na działanie bezpośredniego światła słonecznego i nie umieszczaj go obok innych urządzeń generujących wysoką temperaturę.



Zasilacz USB lub TV musi być zgodny z normami IEC 60601-1, IEC 60950-1, IEC 62368-1 lub innymi równoważnymi normami bezpieczeństwa.

Urządzenie powinno być przechowywane i transportowane w zakresie temperatur -20°C do $+55^{\circ}\text{C}$ (-4°F do 131°F) oraz wilgotności względnej 10%–90%.

Urządzenie jest przeznaczone do pracy w następujących zakresach temperatury, wilgotności i ciśnienia atmosferycznego: 0°C (32°F) do 45°C (113°F), 10%–90% oraz 500 do 1500 mBar.

PIERWSZE KROKI

Podłączanie urządzenia do telewizora

Opcja A: za pomocą kabla optycznego — patrz ilustracja 2

W przypadku połączenia audio, ze względu na najwyższą jakość dźwięku, do podłączenia urządzenia do telewizora zaleca się korzystanie z kabla optycznego (niebieski).

1. Usuń zabezpieczenia z obu zakończeń kabla optycznego.
2. Połącz kabel optyczny (niebieski) do odpowiedniego gniazda „Optical IN” (niebieski) z tyłu urządzenia i gniazda „Optical OUT” z tyłu telewizora.

UWAGA

Nie przechowuj urządzenia w szufladzie, ponieważ może to zredukować zasięg transmisji — patrz ilustracja 9.

UWAGA

Podczas korzystania z kabla optycznego obsługiwane są następujące formaty cyfrowe:
Digital stereo (PCM)

Dolby Audio™

Korzystanie z obsługiwanych formatów dźwięku może wymagać odpowiedniego skonfigurowania telewizora, odtwarzacza DVD lub systemu kina domowego. Urządzenie może nie zapewniać strumieniowego przesyłania dźwięku w przypadku nieobsługiwanych formatów audio.

Opcja B: za pomocą analogowego kabla audio — patrz ilustracja 3

Urządzenie można podłączyć do telewizora również za pomocą kabla analogowego. W tym celu wykonaj następujące operacje:

1. Podłącz wtyczkę (fioletową) kabla analogowego do gniazda z tyłu urządzenia.
2. Następnie podłącz kabel analogowy audio do odpowiednich gniazd z tyłu telewizora.

UWAGA

Podłącz urządzenie do telewizora za pomocą kabla optycznego lub analogowego. Nie trzeba korzystać z obydwu kabli.

UWAGA

Jeśli oba kable są podłączone, w urządzeniu zawsze zostanie wybrane połączenie optyczne.

Zasilanie urządzenia

W celu zapewnienia zasilania podłącz kabel Micro USB do urządzenia, a następnie podłącz drugi koniec kabla do portu USB z tyłu telewizora.

Następnie włącz telewizor.

UWAGA

Jeśli telewizor nie jest wyposażony w gniazdo USB, można użyć standardowego zasilacza USB (brak w zestawie). Zasilacz musi zapewniać moc co najmniej 500 mA (2,5 W).

Konfigurowanie urządzenia do obsługi jednego lub dwóch aparatów słuchowych — patrz ilustracja 5

Urządzenie można dostosować do własnych potrzeb, za pomocą suwaka na dolnym panelu urządzenia. Jeśli użytkownik dysponuje jednym aparatem słuchowym, należy wybrać ustawienie monofoniczne lub ustawienie dwuuszne w przypadku dwóch aparatów słuchowych.



Dźwięk mono



Dźwięk stereo

Parowanie urządzenia z aparatem słuchowym — zobacz ilustracja 6

Przed rozpoczęciem przesyłania strumieniowego dźwięku z telewizora należy sparować urządzenie i aparat słuchowy. Wykonaj następujące operacje:

1. Włącz urządzenie, włączając telewizor (patrz ilustracja 4) lub zapoznaj się z sekcją „Zasilanie urządzenia”.
2. Uruchom ponownie aparat słuchowy, otwierając i zamykając komorę baterii.
3. Podczas parowania umieść aparat słuchowy w zasięgu urządzenia (1-2 m).
4. W aparacie słuchowym zostanie odtworzony sygnał potwierdzający sparowanie z urządzeniem.

UWAGA

Tryb parowania jest aktywny tylko przez trzy minuty po ponownym uruchomieniu aparatu słuchowego. Jeśli urządzenia nie zostaną sparowane na czas, wymagane jest ponowne uruchomienie.

UWAGA

Urządzenie może służyć do przesyłania dźwięku do więcej niż jednego użytkownika jednocześnie. Jeśli ta opcja jest wymagana, należy postępować zgodnie z powyższą procedurą parowania.

Usuwanie parowania

Parowanie można usunąć tylko za pomocą aplikacji. W tym celu wykonaj następujące operacje:

1. Otwórz aplikację TV PLAY, a następnie przejdź do menu Sound (Dźwięk).
2. Dotknij ikonę trzech kropek widoczną w prawym górnym narożniku menu Sound (Dźwięk).
3. Naciśnij przycisk Delete pairing (Usuń parowanie) i zaakceptuj usunięcie parowania.

UŻYWANIE URZĄDZENIA

Używanie urządzenia wraz z aplikacją — patrz ilustracja 7

Po sparowaniu urządzenia z aparatem słuchowym będzie można nim sterować za pomocą aplikacji. Aby rozpocząć słuchanie dźwięku z telewizora, wykonaj następujące operacje:

1. Sprawdź, czy aparat słuchowy jest sparowany z telefonem.
2. Otwórz aplikację i wybierz program słuchania TV. Rozpoczniesz słuchanie dźwięków z telewizora.
3. Aby zatrzymać słuchanie dźwięków z telewizora, wystarczy wybrać inny program.

UWAGA

Podczas pierwszego korzystania z aplikacji po sparowaniu aparatu słuchowego z urządzeniem na ekranie zostanie wyświetlony tekst pomocy informujący, że program TV PLAY został dodany do listy programów. Ten komunikat zniknie po dotknięciu ekranu w dowolnym miejscu.

UWAGA

Jeśli nie widzisz ikony programu TV PLAY, urządzenie i aparat słuchowy nie są połączone prawidłowo.

Używanie urządzenia bez aplikacji

Gdy aparat słuchowy jest sparowany z urządzeniem, program TV zostanie automatycznie dodany do aparatu słuchowego. Aby przesyłać strumieniowo dźwięki z telewizora za pomocą programu TV bez używania aplikacji, należy przełączać programy na aparacie słuchowym, używając przycisku zmiany programów lub RC-DEX i znaleźć program TV.

Regulacja głośności dźwięków z telewizora

Głośność dźwięków z telewizora można w prosty sposób dostosować za pomocą telewizora lub aparatu słuchowego, używając suwaków głośności na ekranie aplikacji. Bez aplikacji możesz dostosować głośność dźwięków z telewizora za pomocą RC-DEX, używając przycisków regulacji głośności.

UWAGA

Abi skupić się na dźwiękach z telewizora i nie słuchać dźwięków otoczenia, w aplikacji można wybrać opcję Room off (Brak dźwięków otoczenia).

Rozmowy telefoniczne podczas korzystania z urządzenia

Jeśli korzystasz z telefonu iPhone lub Android z bezpośrednim przesyłaniem strumieniowym, wystarczy standardowo odebrać połączenie przychodzące na telefonie.

UWAGA

Jeśli dźwięk z telefonu nie jest przesyłany strumieniowo do aparatu słuchowego, za pomocą aplikacji wybierz inny program.

OPCJONALNE: PODŁĄCZANIE URZĄDZENIA DO TYLNEGO PANELU TELEWIZORA — PATRZ ILUSTRACJA 8

Aby zamocować urządzenie na jednym z górnych narożników telewizora, wykonaj następujące operacje:

1. Oczyszczyć tylny panel telewizora za pomocą dołączonej ściereczki do czyszczenia. Odczekać przez kilka sekund na wyschnięcie powierzchni.
2. Usunąć folię ochronną z taśmy klejącej na uchwycie montażowym.
3. Dociśnij taśmę klejącą na uchwycie montażowym z tyłu telewizora i przytrzymaniu przez 5 sekund.
4. Przeprowadź kable przez prowadnice na uchwycie montażowym.
5. Wsuń urządzenie w uchwyt montażowy i zabezpiecz kable mocowaniami.

UWAGA

Nie podłączaj urządzenia bezpośrednio do układu wentylacyjnego telewizora. Umieszczenie układu wentylacyjnego jest zależne od modelu telewizora.

UWAGA

Nie przechowuj urządzenia w szufladzie, ponieważ może to negatywnie wpływać na transmisję bezprzewodową — patrz ilustracja 9.

UWAGA

W celu zwiększenia zakresu transmisji urządzenie należy umieścić w zasięgu wzroku.

DODATKOWE INFORMACJE

Konserwacja

Czyścić urządzenie za pomocą miękkiej, suchej tkaniny lub odkurzacj z użyciem miękkiej końcówki.

UWAGA

Nie myć urządzenia ani nigdy nie zanurzać go w wodzie czy innych płynach.

Diody LED

Dioda LED	ZNACZENIE
Migające białe światło	Włączane podczas pierwszego uruchomienia urządzenia lub po zresetowaniu go
Jeden niebieski błysk dla każdego aparatu słuchowego	Urządzenie wysyła informacje o parowaniu do aparatów słuchowych
Migające niebieskie światło	Po krótkim naciśnięciu przycisku resetowania dioda LED będzie migać w kolorze niebieskim, a przesyłanie strumieniowe zostanie wyłączone w ciągu 30 sekund. Nie wpłynie to na działanie urządzenia
Migające zielone światło	Urządzenie jest włączone, ale nie przesyła dźwięku strumieniowego
Ciągłe zielone światło	Urządzenie jest włączone i trwa transmisja strumieniowa
Migająca czerwona dioda	Nieznany format dźwięku
Migające czerwone światło	Urządzenie jest przegrzane. Schłódź urządzenie przed użyciem Ten kolor oświetlenia LED występuje również, jeśli kabel USB nie zapewnia urządzeniu wystarczającej mocy
Ciągłe czerwone światło	Urządzenie nie działa. Należy skontaktować się z pomocą techniczną

Resetowanie urządzenia

Z tyłu urządzenia znajduje się przycisk. Służy on do resetowania urządzenia. Aby zresetować je, przytrzymaj przycisk przez 5 sekund. Spowoduje to ponowne uruchomienie urządzenia i usunięcie parowania z innymi urządzeniami.

UWAGA

Po zresetowaniu urządzenia wymagane jest ponowne sparowanie z aparatem słuchowym.

Rozwiązywanie problemów

Na kolejnych stronach znajdują się porady pozwalające rozwiązać problemy z nieprawidłowym działaniem urządzenia. Jeśli problemy nie znikną, należy skontaktować się z protetykiem słuchu.

Problem	Możliwa przyczyna	Rozwiązanie
Brak dźwięku z telewizora w aparacie słuchowym	a. Aparat słuchowy i urządzenie nie są sparowane b. Urządzenie nie jest prawidłowo podłączone do telewizora c. Źródło dźwięku jest wyłączone d. Baterie w aparacie słuchowym są prawie rozładowane e. Aparaty słuchowe nie są dostępne w programie TV PLAY f. Głośność jest zbyt niska	a. Sparuj urządzenie i aparat słuchowy b. Sprawdź, czy urządzenie jest prawidłowo podłączone do telewizora c. Włącz źródło dźwięku d. Wymień baterie w aparacie słuchowym e. Wybierz program TV PLAY w aplikacji f. Zwiększ głośność w aplikacji
Inne osoby nie słyszą dźwięku z telewizora	a. Urządzenie podłączono do gniazda słuchawek	a1. Podłącz kabel analogowy zgodnie z opisem w rozdziale Połączenie a2. Użyj innego wyjścia w telewizorze a3. Sprawdź ustawienia dźwięku w telewizorze i ustaw jednocześnie korzystanie z głośników
Dźwięk słychać tylko w jednym aparacie słuchowym	a. Bateria w drugim aparacie słuchowym jest rozładowana b. Tylko jeden aparat słuchowy sparowano z urządzeniem	a. Wymień baterie w aparacie słuchowym b. Ponownie sparuj urządzenia
Podłączono kabel optyczny do telewizora, ale w aparacie słuchowym nadal nie słychać dźwięku	a. Telewizor nie jest skonfigurowany do przesyłania dźwięku przez wyjście optyczne	a. Sprawdź ustawienia wyjścia dźwięku w telewizorze (ustawienia zaawansowane)

Problem	Możliwa przyczyna	Rozwiązanie
Podłączono kabel analogowy do telewizora, ale w aparacie słuchowym nadal nie słychać dźwięku	Analogowe złącza w telewizorze stanowią tylko gniazda wejściowe sygnału dźwiękowego	<p>a. Użyj kabla optycznego dostarczonego z urządzeniem</p> <p>b. Użyj kabla minijack-mini-jack kabel i gniazda słuchawek w telewizorze</p> <p>c. Telewizor może nie być zgodny z urządzeniem</p>
Poziom głośności jest niekomfortowy		<p>a. Dostosuj głośność za pomocą aplikacji lub pilota zdalnego sterowania</p> <p>b. Sprawdź zaawansowane ustawienia na telewizorze, aby przejrzeć ustawienia głośności</p>
Dźwięk z telewizora w aparacie słuchowym jest przerywany (jeden aparat słuchowy lub oba)	<p>a. Urządzenie zostało umieszczone w szufladzie lub znajduje się za ścianą</p> <p>b. Urządzenie jest poza zasięgiem</p> <p>c. Inne źródła transmisji radiowej powodują zakłócenia</p>	<p>a. Umieść urządzenie w zasięgu wzroku</p> <p>b. Umieść urządzenie w zasięgu działania</p> <p>c. Odsuń się od innych źródeł transmisji radiowej</p>
Dioda LED miga na czerwono i w aparacie słuchowym nie słychać dźwięków	<p>a. Urządzenie jest przegrzane</p> <p>b. Telewizor nie dostarcza energii wymaganej do zasilania urządzenia</p>	<p>a. Przechowuj urządzenie z dala od światła słonecznego. Nie umieszczaj go w szufladzie i przechowuj z dala od układu wentylacyjnego na tylnym panelu telewizora</p> <p>b. Odłącz inne urządzenia podłączone do telewizora za pomocą kabla USB lub podłącz urządzenie do gniazdka elektrycznego</p>

Jeśli problemy nie znikną, należy skontaktować się z protetykiem słuchu.

INFORMACJE PRAWNE

Dyrektywy UE

Dyrektywa 2014/53/UE

Niniejszym firma WSAUD A/S deklaruje, że urządzenie TV PLAY jest zgodne z zasadniczymi wymaganiami i innymi właściwymi postanowieniami Dyrektywy 2014/53/UE.

Urządzenie TV PLAY zawiera przekaźniki radiowe pracujące na częstotliwościach: 2,4 GHz, 10,0 mW EIRP.

Kopia deklaracji zgodności zgodnie z normą 2014/53/UE jest dostępna na stronie:

www.widex.com/doc



Informacje dotyczące utylizacji

Nie należy wyrzucać aparatów słuchowych, akcesoriów i baterii do zwykłych odpadów domowych.

Aparatów słuchowych, a także baterii i akcesoriów należy pozbywać się w miejscach przeznaczonych na zużyty sprzęt elektryczny i elektroniczny lub przekazywać specjalście protetyki słuchu, który pozbędzie się ich w bezpieczny sposób.

OZNACZENIA

Symbole powszechnie używane przez WSAUD A/S w oznakowaniu wyrobów medycznych (etykiety/instrukcje obsługi/itp.)

Symbol	Tytuł/opis
	Producent Produkt został wytworzony przez producenta, którego nazwa i adres zostały podane obok symbolu. W stosownych przypadkach podana może być także data produkcji.
	Numer katalogowy Numer katalogowy produktu (artykułu).
	Przed użyciem zapoznać się z instrukcją Instrukcja obsługi zawiera istotne informacje ostrzegawcze (ostrzeżenia/środki ostrożności), z którymi należy się zapoznać przed użyciem produktu.
	Ostrzeżenie Przed użyciem produktu należy zapoznać się z treścią tekstu oznaczonego symbolem ostrzeżenia.
	Oznaczenie WEEE „Nie wyrzucać z innymi odpadami”. Produkt musi zostać zutyliczowany poprzez wysłanie do wyznaczonego punktu w celu poddania go procesowi recyklingu i odzysku, aby uniknąć zagrożenia dla środowiska lub ludzkiego zdrowia spowodowanego obecnością substancji niebezpiecznych.
	Oznaczenie CE Produkt spełnia standardy i wymagania określone w dyrektywie Unii Europejskiej w zakresie oznaczenia CE.
	Oznaczenie RCM Produkt spełnia wymogi regulacyjne dotyczące bezpieczeństwa elektrycznego, zgodności elektromagnetycznej i widma radiowego określone dla produktów dostarczanych na rynki Australii i Nowej Zelandii.
	Urządzenie medyczne Wskazanie, że urządzenie to jest urządzeniem medycznym.

NÁVOD K POUŽITÍ

VÍTEJTE	163
Obsah balení – viz obrázek 1.....	163
Zamýšlené použití.....	163
Důležité bezpečnostní informace.....	163
ZAČÍNÁME	164
Připojení zařízení k televizoru.....	164
Možnost A: pomocí optického kabelu – viz obrázek 2.....	164
Varianta B: pomocí analogového zvukového kabelu – viz obrázek 3.....	164
Nabíjení zařízení.....	164
Nastavení zařízení pro jedno nebo dvě sluchadla – viz obrázek 5.....	165
Párování zařízení se sluchadly – viz obrázek 6.....	165
Zrušení párování.....	165
POUŽÍVÁNÍ ZAŘÍZENÍ	166
Používání zařízení s aplikací – viz obrázek 7.....	166
Používání zařízení bez aplikace.....	166
Nastavení hlasitosti zvuku televize.....	166
Telefonní hovory během používání zařízení.....	166
VOLITELNĚ: PŘIPEVNĚNÍ ZAŘÍZENÍ NA ZADNÍ STRANU TELEVIZORU – VIZ OBRÁZEK 8	167
DALŠÍ INFORMACE	168
Údržba.....	168
LED kontrolky.....	168
Resetování zařízení.....	168
Řešení potíží.....	168
INFORMACE O PŘEDPÍSECH	171
Směrnice EU.....	171
Směrnice 2014/53/EU.....	171
Informace týkající se likvidace.....	171
SYMBOLY	172

VÍTEJTE

Blahopřejeme vám k nákupu nového streamovacího zařízení.

Obsah balení – viz obrázek 1

1. Zařízení
2. Mikro USB kabel
3. Montážní konzola s držákem kabelu
4. Optický zvukový kabel (Toslink)
5. Čisticí sáček
6. Náhradní oboustranná lepicí páska pro montáž
7. Analogový zvukový kabel (mini jack na cinch)

POZNÁMKA

Než začnete toto zařízení používat, pozorně si přečtěte tuto brožuru a návod k použití.

Zamýšlené použití

Toto zařízení slouží jako bezdrátový vysílač zvuku z televize do podporovaných sluchadel.

Důležité bezpečnostní informace

Než začnete zařízení používat, pečlivě si přečtěte tyto pokyny.



Ukládejte mimo dosah dětí mladších tří let.



Zařízení nepoužívejte venku.



Nikdy se zařízení nesazte rozebírat ani opravovat sami. Potřebujete-li jej opravit, obraťte se na odborníka.



Chraňte zařízení před přímým slunečním světlem a neumísťujte jej poblíž zařízení, které jej může zahřívát.



Televizor nebo nástěnná nabíječka s USB musí splňovat normy IEC 60601-1, IEC 60950-1, IEC 62368-1 nebo ekvivalentní bezpečnostní normy.

Zařízení je třeba skladovat a přepravovat při teplotách a vlhkosti v rozmezí -20 °C až +55 °C (-4 °F až 131 °F) a 10 %–90 %.

Zařízení bylo navrženo pro použití při teplotách, vlhkosti a atmosférickém tlaku v rozsahu 0 °C (32 °F) až 45 °C (113 °F), 10 %–90 % a 500 až 1500 mbar.

ZAČÍNÁME

Připojení zařízení k televizoru

Možnost A: pomocí optického kabelu – viz obrázek 2

Pro audio připojení doporučujeme pro propojení zařízení a televizoru použít optický kabel (modrý), protože přináší nejlepší kvalitu zvuku.

1. Odstraňte ochranné krytky z obou konců optického kabelu.
2. Zapojte optický kabel (modrý) do odpovídající zdířky „Optical IN“ (optický vstup) (modrá) na zadní straně zařízení a poté jej zapojte do zdířky „Optical OUT“ (optický výstup) na zadní straně televizoru.

POZNÁMKA

Nenechávejte zařízení v šuplíku, jelikož by se mohl zkrátit dosah vysílání – viz obrázek 9.

POZNÁMKA

Při použití optického kabelu pro připojení zařízení k televizoru jsou podporovány tyto digitální formáty:

Digitální stereo (PCM)

Dolby Audio™

Je možné, že bude třeba televizor, přehrávač DVD či domácí kino nakonfigurovat a zvolit některý z podporovaných zvukových formátů. Upozorňujeme, že zařízení nemusí přenášet zvuk z nepodporovaných zvukových formátů.

Varianta B: pomocí analogového zvukového kabelu – viz obrázek 3

K připojení zařízení k televizoru lze použít také analogový kabel. Postupujte takto:

1. Připojte zástrčku (fialovou) analogového kabelu do zdířky na zadní straně zařízení.
2. Poté připojte analogový zvukový kabel do odpovídajících zdířek na zadní straně televizoru.

POZNÁMKA

K připojení zařízení k televizoru použijte optický nebo analogový kabel. Není nutné použít obojí.

POZNÁMKA

Pokud jste zapojili oba kabely, zařízení vždy zvolí zdroj z optického připojení.

Nabíjení zařízení

Chcete-li zařízení nabít, zapojte kabel Micro USB do zařízení a druhým koncem do portu USB na zadní straně televizoru.

Poté zapněte televizor.

POZNÁMKA

Pokud televizor nemá port USB, můžete použít standardní nástěnnou nabíječku s USB (není součástí balení). Nabíječka by měla dodávat alespoň 500 mA (2,5 W).

Nastavení zařízení pro jedno nebo dvě sluchadla – viz obrázek 5

Zařízení můžete nastavit podle své potřeby pomocí posuvníku ve spodní části zařízení. Pokud máte jedno sluchadlo, vyberte nastavení monofonní, a pokud používáte dvě sluchadla, vyberte nastavení stereofonní.



Mono zvuk



Stereo zvuk

Párování zařízení se sluchadly – viz obrázek 6

Než začnete přenášet zvuk z televizoru, je třeba zařízení a sluchadla spárovat. Postupujte následovně:

1. Zařízení napájejte tím, že zapnete televizor (viz obrázek 4), nebo nahlédněte do části „Napájení zařízení“.
2. Sluchadla restartujte otevřením a zavřením prostoru pro baterie.
3. Během párování musí být sluchadla v dosahu zařízení (1–2 metry).
4. Jakmile se sluchadla spárují se zařízením, vydají potvrzovací tón.

POZNÁMKA

Sluchadla jsou v režimu párování pouze po dobu tří minut od restartování. Pokud jste je včas nespárovali, musíte je opět restartovat.

POZNÁMKA

Zařízení lze použít pro přenášení zvuku k více než jednomu uživateli najednou. Budete-li tuto možnost potřebovat, postupujte dle pokynů pro párování výše.

Zrušení párování

Párování lze zrušit pouze pomocí aplikace. Postupujte takto:

1. Spusťte v aplikaci program TV PLAY a otevřete nabídku Zvuk.
2. Klepněte na tři tečky v pravém horním rohu nabídky Zvuk.
3. Stiskněte tlačítko Zrušit párování a zrušení párování potvrďte.

POUŽÍVÁNÍ ZAŘÍZENÍ

Používání zařízení s aplikací – viz obrázek 7

Po spárování se sluchadly bude zařízení připraveno k použití prostřednictvím aplikace. Chcete-li začít poslouchat televizor, postupujte následovně:

1. Zkontrolujte, že jsou sluchadla spárována s telefonem.
2. Otevřete aplikaci a vyberte poslechový program pro televizi. Začnete poslouchat zvuk z televize.
3. Chcete-li přestat poslouchat zvuk z televize, jednoduše přepněte na jiný poslechový program.

POZNÁMKA

Při prvním použití aplikace po spárování sluchadel se zařízením se na obrazovce zobrazí text s informací, že do seznamu programů byl přidán program TV PLAY. Tato zpráva zmizí, jakmile klepnete kdekoli na obrazovce.

POZNÁMKA

Pokud se v aplikaci nezobrazí ikona programu TV PLAY, zařízení a sluchadla nejsou správně spárována.

Používání zařízení bez aplikace

Když jsou sluchadla spárována se zařízením, TV program se automaticky přidá do sluchadel. Pokud chcete přenášet zvuk televizního vysílání bez použití aplikace, budete muset televizní program najít na svých sluchadlech s pomocí přepínače programů nebo ovládání RC-DEX.

Nastavení hlasitosti zvuku televize

Hlasitost zvuku z televize nebo sluchadel lze snadno nastavit pomocí posuvníků hlasitosti na obrazovce aplikace. Bez aplikace můžete hlasitost televizního vysílání upravit pomocí tlačítek nastavení hlasitosti na ovládání RC-DEX.

POZNÁMKA

Budete-li se chtít soustředit na zvuk z televize a neposlouchat zvuky z okolí, můžete v aplikaci použít funkci pro potlačení okolních zvuků.

Telefonní hovory během používání zařízení

Pokud máte zařízení iPhone nebo Android s přímým vysíláním, příchozí volání zvedejte na telefonu jako obvykle.

POZNÁMKA

Nebude-li telefonní hovor přenášen do sluchadel, zkuste pomocí aplikace přepnout na jiný poslechový program.

VOLITELNĚ: PŘIPEVNĚNÍ ZAŘÍZENÍ NA ZADNÍ STRANU TELEVIZORU – VIZ OBRÁZEK 8

Chcete-li zařízení připevnit k jednomu z horních rohů televizoru, buďte opatrní a postupujte takto:

1. Očistěte povrch na zadní straně televizoru pomocí obsahu čistícího sáčku. Několik vteřin nechte povrch oschnout.
2. Odstraňte ochrannou fólii z lepicí pásky na montážní konzole.
3. Přitiskněte montážní konzolu lepicí páskou na zadní stranu televizoru a podržte ji tam po dobu 5 vteřin.
4. Držákem kabelů na montážní konzole protáhněte kabely.
5. Zasuňte zařízení do montážní konzoly a kabely zajistěte kabelovou sponou.

POZNÁMKA

Nepřipevňujte zařízení přímo na větrací systém televizoru. Umístění větracího systému závisí na konkrétním televizoru.

POZNÁMKA

Nenechávejte zařízení v šuplíku, jelikož by to mohlo negativně ovlivnit bezdrátový přenos dat – viz obrázek 9.

POZNÁMKA

Pro delší dosah vysílání umístěte zařízení do svého zorného pole.

DALŠÍ INFORMACE

Údržba

Čistíte zařízení měkkým, suchým hadříkem nebo vysavačem s jemným nástavcem.

POZNÁMKA

Zařízení neumývejte vodou ani jinou kapalinou ani jej do ní neponořujte.

LED kontrolky

LED kontrolka	VÝZNAM
Slábnoucí bílé světlo	Rozsvítí se po prvním zapnutí zařízení nebo po resetování.
Jedno modré bliknutí pro každé sluchadlo	Zařízení odesílá informace do sluchadel kvůli spárování.
Slábnoucí modré světlo	Pokud krátce stisknete tlačítko reset, LED kontrolka bude blikat modře a přenos se na 30 vteřin zastaví. Na zařízení to vliv mít nebude.
Slábnoucí zelené světlo	Zařízení je zapnuté, ale přenos neprobíhá.
Stálé zelené světlo	Zařízení je zapnuté a probíhá přenos.
Blikající červené světlo	Neznámý zvukový formát
Slábnoucí červené světlo	Zařízení je přehřáté. Před dalším používáním jej nechte vychladnout.
	LED kontrolka může takto svítit i v případě, že kabel USB zařízení dostatečně nenabíjí.
Stálé červené světlo	Zařízení nefunguje. obraťte se na odborníka.

Resetování zařízení

Na zadní straně zařízení najdete tlačítko. Tímto tlačítkem zařízení resetujete, pokud jej stisknete a 5 vteřin podržíte. Zařízení se restartuje a veškerá stávající párování budou ze zařízení odstraněna.

POZNÁMKA

Pokud zařízení zresetujete, budete muset sluchadla se zařízením znovu spárovat.

Řešení potíží

Tyto stránky obsahují rady, jak postupovat, pokud zařízení přestane fungovat nebo nefunguje dle očekávání. Pokud problém přetrvává, obraťte se na odborníka.

Problém	Možná příčina	Řešení
Ve sluchadlech není slyšet žádný zvuk z televize.	<ul style="list-style-type: none"> a. Sluchadla nejsou se zařízením spárována. b. Zařízení není správně připojeno k televizoru. c. Není zapnutý zdroj zvuku. d. Baterie sluchadel jsou téměř vybité. e. Sluchadla nejsou nastavena na program TV PLAY. f. Hlasitost je příliš nízká. 	<ul style="list-style-type: none"> a. Spárujte zařízení se sluchadly. b. Zkontrolujte, zda je zařízení správně připojeno k televizoru. c. Zapněte zdroj zvuku. d. Vyměňte baterie sluchadla. e. Vyberte v aplikaci program TV PLAY. f. Zvyšte hlasitost v aplikaci.
Ostatní zvuk z TV neslyší.	<ul style="list-style-type: none"> a. Zapojili jste zařízení do zdířky pro sluchátka. 	<ul style="list-style-type: none"> a1. Zapojte analogový kabel dle pokynů v kapitole Připojení. a2. Použijte jiný výstup na televizoru. a3. Zkontrolujte nastavení zvuku na televizoru a nastavte reproduktory na paralelní použití.
Slyším zvuk pouze v jednom sluchadle.	<ul style="list-style-type: none"> a. Baterie ve druhém sluchadle je vybitá. b. Se zařízením je spárováno pouze jedno sluchadlo. 	<ul style="list-style-type: none"> a. Vyměňte baterii sluchadla. b. Proveďte nové párování.
Zapojil jsem do televizoru optický kabel, ale ve sluchadlech není žádný zvuk.	<ul style="list-style-type: none"> a. Televizor není nakonfigurován na vysílání audia přes optický výstupní konektor. 	<ul style="list-style-type: none"> a. Zkontrolujte nastavení výstupu zvuku na televizoru (pokročilé nastavení).
Zapojil jsem do televizoru analogový kabel, ale ve sluchadlech není žádný zvuk.	<ul style="list-style-type: none"> a. Analogové konektory na televizoru slouží pouze pro vstup zvuku. 	<ul style="list-style-type: none"> a. Použijte optický kabel, který byl dodán se zařízením. b. Použijte kabel mini jack na mini jack a konektor sluchátek na televizoru. c. Televizor možná není se zařízením kompatibilní.
Hlasitost nevyhovuje.		<ul style="list-style-type: none"> a. Nastavte hlasitost pomocí aplikace nebo dálkového ovládání. b. Zkontrolujte na televizoru pokročilé nastavení, kde lze zobrazit nastavení hlasitosti.

Problém	Možná příčina	Řešení
Zvuk z televizoru zní v jednom nebo obou sluchadlech přerušovaně.	<ul style="list-style-type: none"> a. Zařízení je umístěno v šuplíku nebo za zdí. b. Zařízení je mimo dosah. c. Dochází k rušení jinými zdroji rádiového vysílání. 	<ul style="list-style-type: none"> a. Umístěte zařízení do zorného pole. b. Umístěte zařízení tak, aby bylo v dosahu. c. Přesuňte se od jiných zdrojů rádiového vysílání.
LED kontrolka bliká červeně a ve sluchadlech není žádný zvuk.	<ul style="list-style-type: none"> a. Přístroj je přehřátý. b. Televizor zařízení dostatečně nenabíjí. 	<ul style="list-style-type: none"> a. Nevystavujte zařízení slunečnímu světlu. Neumísťujte jej do šuplíku ani k větracímu systému na zadní straně televizoru. b. Odpojte ostatní zařízení připojené k televizoru přes USB nebo připojte zařízení do elektrické zásuvky.

Pokud problém přetrvává, obraťte se na odborníka.

INFORMACE O PŘEDPÍSECH

Směrnice EU

Směrnice 2014/53/EU

Společnost WSAUD A/S tímto prohlašuje, že výrobek TV PLAY je v souladu se základními požadavky a dalšími relevantními ustanoveními směrnice 2014/53/EU.

Výrobek TV PLAY obsahuje rádiové vysílače pracující při: 2,4 GHz, 10,0 mW EIRP.

Kopie Prohlášení o shodě podle směrnice 2014/53/EU je dostupná na adrese:

www.widex.com/doc



Informace týkající se likvidace

Sluchadla, jejich příslušenství a baterie se nesmí vyhazovat do běžného komunálního odpadu.

Sluchadla, baterie a příslušenství sluchadel je nutné odevzdat na místo určené k likvidaci elektrických a elektronických zařízení nebo vrátit odborníkovi na sluchadla za účelem bezpečné likvidace.

SYMBOLY

Symboly běžně užívané společností WSAUD A/S při označování zdravotnických prostředků (štítky/návody/atd.)

Symbol	Název/Popis
--------	-------------

**Výrobce**

Název a adresa výrobce produktu jsou uvedeny u symbolu. V případě potřeby může být také uvedeno datum výroby.

**Katalogové číslo**

Katalogové číslo (číslo položky) produktu.

**Přečtěte si návod k použití**

Návod k použití obsahuje důležitá upozornění (varování / bezpečnostní opatření) a je nutné si jej před použitím produktu prostudovat.

**Varování**

Text označený symbolem varování je nutné před použitím produktu prostudovat.

**Značka WEEE**

„Nevyhazovat do komunálního odpadu“. Je-li výrobek nutné zlikvidovat, musí být odeslán na určené sběrné místo k recyklaci a obnově, aby se zabránilo riziku znečištění životního prostředí nebo poškození lidského zdraví v důsledku přítomnosti nebezpečných látek.

**Značka CE**

Produkt vyhovuje požadavkům uvedeným v evropských směrnicích, které se týkají označení CE.

**Značka RCM**

Produkt vyhovuje požadavkům předpisů o elektrické bezpečnosti, elektromagnetické kompatibilitě a rádiovém spektru, jež platí pro produkty dodávané na australský a novozélandský trh.

**Zdravotnické zařízení**

Vyjádření, že se jedná o zdravotnické zařízení.

用户使用手册

欢迎.....	174
包装内容 - 请参见图 1.....	174
设计用途.....	174
重要安全信息.....	174
快速入门.....	175
将设备连接到电视.....	175
方法 A：使用光缆 - 请参见图 2.....	175
方法 B：使用模拟音频线 - 请参见图 3.....	175
为设备供电.....	175
用于一至两个助听器的设备设置 - 请参见图 5.....	176
将设备与助听器配对 - 请参见图 6.....	176
删除配对.....	176
使用设备.....	177
通过应用程序使用设备 - 请参见图 7.....	177
在没有应用程序的情况下使用设备.....	177
电视音量调节.....	177
使用设备时来电.....	177
可选：将设备安装到电视背面 - 请参见图 8.....	178
附加信息.....	179
维护.....	179
LED 指示灯.....	179
重置设备.....	179
故障排除.....	179
法规信息.....	182
欧盟指令.....	182
欧盟指令 2014/53/EU.....	182
废弃物处置信息.....	182
符号.....	183

欢迎

恭喜您拥有全新的流媒体设备。

包装内容 - 请参见图 1

1. 设备
2. 微型 USB 线缆
3. 配有线缆支架的安装架
4. 光纤 (Toslink) 音频线
5. 袋装清洁剂
6. 用于安装的备用双面胶带
7. 模拟音频线 (迷你插孔-PHONO)

注意

使用本设备前，请仔细阅读本手册和助听器使用说明。

设计用途

本设备是一台无线声音发射器，用于将电视的音频信号传送至助听器。

重要安全信息

使用设备之前，请仔细阅读本节内容。



请将设备置于三岁以下儿童接触不到的位置。



切勿在户外使用本设备。



切勿尝试自行打开或维修本设备。如需维修设备，请联系您的听力保健专家。



保持设备远离阳光直射，切勿将设备置于任何可能会令其受热的其他设备附近。



电视或 USB 壁挂式充电器必须符合 IEC 60601-1、IEC 60950-1、IEC 62368-1 或同等安全标准。

存放和运输设备的温度范围和湿度范围分别为 -20°C to $+55^{\circ}\text{C}$ (-4°F to 131°F) 和 10%-90% rH。

本设备的设计工作温度范围为 0°C (32°F) to 45°C (113°F)，湿度范围为 10%-90% rH 和气压范围为 500 to 1500 mBar。

快速入门

将设备连接到电视

方法 A：使用光缆 - 请参见图 2

对于音频连接，我们建议您使用光缆（蓝色）将设备连接到电视，这将会为您提供最佳的音频质量。

1. 移除光缆两端的保护帽。
2. 将光缆（蓝色）一端连接到设备背面对应的“Optical IN”插孔（蓝色），然后将另一端连接到电视背面的“Optical OUT”插孔。

注意

切勿将设备放置于抽屉中，这可能会缩短传输范围，请参见图 9。

注意

使用光缆将设备连接到电视时，支持以下数字格式：

数字立体声（PCM）

Dolby Audio™

可能需要通过配置电视、DVD 播放机或家庭影院系统来选择所支持的音频格式。请注意：本设备可能无法传输自身不支持的音频格式。

方法 B：使用模拟音频线 - 请参见图 3

也可以使用模拟线缆将设备连接到电视。如果采用这种连接方式，请按照以下步骤操作：

1. 将模拟线缆的插头（紫色）插入设备背面的插孔。
2. 然后将模拟音频线的另一端插入电视背面的相应插孔。

注意

使用光缆和模拟线缆中的一种将设备连接到电视。无需同时使用两种线缆。

注意

如果同时连接两种线缆，设备将会始终选择光缆连接的音源。

为设备供电

如需为设备供电，请将微型 USB 线缆的一端与设备相连，然后将另一端连接到电视背面的 USB 插孔。

之后打开电视。

注意

如果您的电视不含 USB 插孔，可使用标准 USB 壁挂式充电器（不包含在本设备中）。壁挂式充电器应提供至少 500 mA（2.5 W）的功率。

用于一至两个助听器的设备设置 - 请参见图 5

可以根据自身需要使用设备底部的滑块来设置设备。如果您配有一个助听器，请选择单耳设置；如果配有两个助听器，请选择双耳设置。



单声道



立体声

将设备与助听器配对 - 请参见图 6

需要先将设备和助听器配对方能接收到来自电视的声音。操作方法如下：

1. 打开电视（请参见图 4）为设备供电，或参阅“为设备供电”部分。
2. 通过打开然后再合上电池仓重启助听器。
3. 配对时务必确保助听器位于设备的作用范围内（1 到 2 米）。
4. 助听器与设备配对成功后，会发出确认音。

注意

助听器在重启后只能在配对模式下持续三分钟。如果配对不及时，则可能需要重启。

注意

本设备可同时向多个用户传输声音。如需采用此方式，只需按照上文说明执行同样的配对流程。

删除配对

只能通过应用程序删除配对。如果采用这种连接方式，请按照以下步骤操作：

1. 在应用程序中打开 TV PLAY 程序，然后进入“声音菜单”选项。
2. 点击“声音菜单”右上角的三个点。
3. 按下“删除配对”按钮并接受删除配对。

使用设备

通过应用程序使用设备 - 请参见图 7

设备与助听器成功配对后，即可通过应用程序使用本设备。开始收听电视节目，操作方法如下：

1. 首先检查助听器是否已与手机配对。
2. 打开应用程序，选择电视收听节目。此时将能听到电视上的声音。
3. 如果想要停止收听电视上的声音，切换到另一个收听节目即可。

注意

助听器与设备配对后首次使用应用程序时，屏幕上会显示一条帮助信息，告知您 TV PLAY 程序已被添加到程序列表中。点击屏幕上的任意位置即可令信息消失。

注意

如果没有在应用程序上看到 TV PLAY 程序图标，表明设备与助听器可能没有正确配对。

在没有应用程序的情况下使用设备

当助听器与设备配对时，助听器会自动添加一个电视节目。在不使用应用程序的情况下，如果想要通过电视节目传输电视声音，您必须使用节目按钮或 RC-DEX 切换助听器上的节目并找到电视节目。

电视音量调节

可以使用应用程序屏幕上的音量滑块轻松调节电视或助听器的音量。在未使用应用程序的情况下，您可以使用音量按钮的 RC-DEX 功能调节电视音量。

注意

如果想专注于电视中的声音，而不想听到周围的声音，可以使用应用程序中的 Room off 功能。

使用设备时来电

如果使用的是 iPhone、安卓或直接流媒体传输，只需像平时一样接听来电即可。

注意

如果来电声音没有传入助听器，请尝试使用应用程序上的另一个接听程序。

可选：将设备安装到电视背面 - 请参见图 8

要将设备安装到电视的左上角或右上角，请认真执行以下操作：

1. 用袋装清洁剂清洁电视背部表面。让表面干燥几秒钟。
2. 撕下安装支架上胶带的保护膜。
3. 将胶带压在电视背面的安装支架上，并保持 5 秒。
4. 将线缆拉过安装架上的线缆支架。
5. 将设备滑入安装支架中，并用线缆紧固件固定线缆。

注意

切勿将设备直接安装到电视通风系统上。通风系统的位置因电视而异。

注意

切勿将设备放置于抽屉中，这可能会对无线数据传输产生不利影响，请参见图 9。

注意

为实现更长的传输范围，应将设备放置于可见之处。

附加信息

维护

用干燥的软布清洁本设备，或者用柔软的喷嘴进行真空清洁。

注意

切勿用水或任何其他液体清洗本设备，也不可将设备浸泡在水或任何其他液体中。

LED 指示灯

LED	含义
白灯渐暗	第一次开启设备或重置设备后，将看到此现象。
每个助听器对应一个闪烁的蓝灯	设备正在向助听器发送配对信息
蓝灯渐暗	如果短按重置按钮，LED 会闪烁蓝色，音频流将暂停 30 秒。此情况不会对您的设备产生任何影响
绿灯渐暗	设备开启，但未传输音频流
绿灯常亮	设备开启，正在传输音频流
红灯闪烁	未知声音格式
红灯渐暗	设备过热。使用前让设备先冷却下来
红灯常亮	如果 USB 线缆不能为设备提供足够的电能，也可以会显示此 LED 模式 设备不工作。请联系您的听力保健专家

重置设备

在设备背面您会发现一个按钮。可以通过按下此按钮 5 秒来重置设备。此时设备将重启，所有已存在的设备配对将被删除。

注意

重置设备后，必须将助听器与设备重新配对。

故障排除

如果助听器停止工作或不能正常工作，可参考下面的一些处理建议。如果问题仍然存在，请联系您的听力保健专家。

问题	可能的原因	解决方法
助听器中听不到电视的声音	<ul style="list-style-type: none"> a. 助听器与设备尚未配对 b. 设备与电视未正确连接 c. 音频信号源未打开 d. 助听器电池电量低 e. 助听器未显示在 TV PLAY 程序中 f. 音量过低 	<ul style="list-style-type: none"> a. 将设备与助听器配对 b. 检查设备与电视是否已正确连接 c. 打开音频信号源 d. 更换助听器电池 e. 在应用程序中选择 TV PLAY 程序 f. 在应用程序中调高音量
其他人听不到电视声音	<ul style="list-style-type: none"> a. 设备被连接到耳机接口 	<ul style="list-style-type: none"> a1. 按照“连接”章节中的步骤操作，连接模拟线缆 a2. 使用电视的其他输出端口 a3. 检查电视的音频设置，将扬声器设置为并行使用模式
只有一个助听器能够听到声音	<ul style="list-style-type: none"> a. 另一个助听器的电池电量低 b. 只有一个助听器与设备配对成功 	<ul style="list-style-type: none"> a. 更换助听器电池 b. 建立新的配对
已经将光缆连接到电视，但助听器里听不到声音	<ul style="list-style-type: none"> a. 没有将电视配置为通过光学输出连接器发送音频 	<ul style="list-style-type: none"> a. 检查电视音频输出设置（高级设置）
已经将模拟线缆连接到电视，但助听器里听不到声音	<ul style="list-style-type: none"> a. 电视上的模拟连接器仅是声音输入 	<ul style="list-style-type: none"> a. 使用与设备配套的光缆 b. 在电视上使用迷你插孔-迷你插孔线缆和耳机插头 c. 电视可能与设备不兼容
音量让人感觉不舒服		<ul style="list-style-type: none"> a. 使用应用程序或遥控器调节音量 b. 检查电视上的高级设置以查看音量设置
一个或两个助听器中出现电视声音中断的情况	<ul style="list-style-type: none"> a. 设备被放置于抽屉中，或者被放置于墙后 b. 设备超出工作范围 c. 存在其他无线电传输源的干扰 	<ul style="list-style-type: none"> a. 将设备放置于可见之处 b. 将设备放入其工作范围内 c. 远离其他无线电传输源

问题	可能的原因	解决方法
LED 灯闪烁红色，助听器中听不到声音	a. 设备过热 b. 电视无法为设备提供足够的电量	a. 保持设备远离阳光直射。切勿将设备放置于抽屉中，并且保持设备远离电视背面的通风系统 b. 断开通过 USB 连接到电视的其他设备，或将设备连接到电源插座上

如果问题仍然存在，请联系您的听力保健专家。

法规信息

欧盟指令

欧盟指令 2014/53/EU

WSAUD A/S 特此声明，本 TV PLAY 符合欧盟指令的基本要求和和其他相关规定 2014/53/EU

TV PLAY 包含无线电发射器，工作参数为：
2.4 GHz，10.0 mW EIRP。

根据欧盟指令出具的符合标准声明副本 2014/53/EU 请参见以下网站：

www.widex.com/doc











废弃物处置信息

请勿将助听器、助听器配件和电池与普通的生活垃圾一起处置。

助听器、电池和助听器配件应在专门处置废弃电气和电子设备的地方予以处置，或者交由您的听力保健专家进行安全处置。

符号

WSAUD A/S 在医疗器械标签（标签/IFU 等）中常用的符号

符号	标题/说明
	制造商 本产品的制造商名称和地址说明列在符号旁。在适当的情况下，可能也会列出生产日期。
	目录编号 产品的目录（项目）编号。
	参阅使用说明 使用说明中包含重要的警示信息（警告/注意事项），在使用产品前请务必阅读。
	警告 在使用产品前，请务必阅读带有警告符号的文字。
	WEEE 标志 “非普通废弃物”。丢弃本产品时，必须将其送往指定的收集点回收利用，防止因有害物质而破坏环境或影响人类健康的风险。
	CE 标志 本产品符合欧盟 CE 标志指令中规定的要求。
	RCM 标志 本产品符合电气安全、EMC 和无线频谱监管要求，可在澳大利亚或新西兰市场销售。
	医疗器械 指示该设备是医疗器械。

使用說明

歡迎使用.....	185
包裝內容物 - 參見圖 1.....	185
預期用途.....	185
重要的安全資訊.....	185
入門指南.....	186
將裝置連接到電視上.....	186
選項 A：使用光學纜線——參見圖 2.....	186
選項 B：使用類比音訊纜線 - 參見圖 3.....	186
啟動裝置電源.....	186
為一個或兩個助聽器設定本裝置 - 參見圖 5.....	187
將助聽器和本裝置進行配對 - 參見圖 6.....	187
移除配對.....	187
使用裝置.....	188
透過 APP 使用本裝置 - 參見圖 7.....	188
不透過 APP 使用本裝置.....	188
調整電視音量.....	188
使用裝置時接聽電話.....	188
可選：將裝置黏附到電視的背面 - 參見圖 8.....	189
附加資訊.....	190
維護.....	190
指示燈.....	190
重設裝置中.....	190
問題排解.....	190
監管資訊.....	193
EU 指令.....	193
Directive 2014/53/EU.....	193
有關棄置的資訊.....	193
廣播相關聲明.....	193
SYMBOLS.....	194

歡迎使用

恭喜您獲得新的串流裝置。

包裝內容物 - 參見圖 1

1. 本裝置
2. Micro USB 纜線
3. 固定架 (含纜線套桿)
4. 光學 (Toslink) 音訊纜線
5. 清潔包
6. 備份固定用雙面膠帶
7. 類比音訊纜線 (連接唱機的微型插孔)

注意

開始使用裝置前，請先仔細閱讀本手冊和助聽器的使用者說明。

預期用途

本裝置的預期用途為以無線方式將聲音從電視傳輸到可支援的助聽器上。

重要的安全資訊

開始使用裝置前，請先仔細閱讀本段資訊。



請勿讓未滿三歲的幼童接觸本裝置。



請勿在室外使用本裝置。



請勿嘗試自行拆開或修理本裝置。如需修理本裝置，請連絡為您服務的聽力保健專業人員。



請勿讓本裝置直接在陽光下曝曬，也勿靠近任何可能會導致裝置發熱的設備器材。



電視或 USB 牆用充電器必須符合 IEC 60601-1、IEC 60950-1、IEC 62368-1 或同等安全標準。

存放和運輸裝置的溫度與濕度範圍為 -20°C 至 +55°C (-4°F 至 131°F) 及 10%-90% rH。

使用助聽器的溫度、濕度和氣壓範圍分別為 0°C (32°F) 至 45°C (113°F)；10%-90% rH 及 500 至 1500 mBar。

入門指南

將裝置連接到電視上

選項 A：使用光學纜線——參見圖 2

針對音訊連接方式，我們建議您使用光學纜線（藍色）將裝置連接至電視，以獲得最佳音訊品質。

1. 移除光學纜線兩端的保護蓋。
2. 將光學纜線（藍色）連接到裝置背面所對應的「Optical IN」插座（藍色），再將其連接到電視背面的「Optical OUT」插座

注意

請勿將裝置放置於抽屜內，以免縮短傳輸範圍——9。

注意

使用光學纜線將裝置連接到電視時，可支援下列數位格式：

數位立體 (PCM)

Dolby Audio™

您可能需要為電視、DVD 放影機或家庭劇院系統進行配置，以選擇所支援的音訊格式。請注意，本裝置可能無法以未支援的音訊格式串流聲音。

選項 B：使用類比音訊纜線 - 參見圖 3

可使用類比纜線將本裝置連接到電視上。請依照下列步驟來進行：

1. 將類比纜線上的插頭（紫色）連接到本裝置背面的插座內。
2. 接著將類比音訊纜線連接至電視背面相對應的插座內。

注意

可使用光學纜線或類比纜線將本裝置連接至電視。無需同時使用兩者。

注意

如使用兩種纜線連接，本裝置僅會選擇光學連接源。

啟動裝置電源

如欲啟動本裝置，先將 Micro USB 纜線連接到本裝置上，並將另一端連接到電視背面的 USB 插座。

接著打開電視。

注意

如您的電視沒有 USB 插座，您將需要一個標準 USB 牆用充電器（未隨附）。牆用充電器應至少可供應 500 mA (2.5 W) 的電力。

為一個或兩個助聽器設定本裝置 - 參見圖 5

您可依據需求使用本裝置底部的滑桿來設定裝置。如您有一個助聽器，請選擇單耳設定；如您使用兩個助聽器，則選擇雙耳設定。



單聲道聲音



立體聲音

將助聽器和本裝置進行配對 - 參見圖 6

開始從電視串流聲音前，需要先將本裝置和助聽器進行配對。請按照以下步驟操作：

1. 先打開電視以啟動裝置（參見圖 4），或是參考「啟動裝置電源」部分。
2. 打開並關閉電池倉，以重新開啟助聽器。
3. 進行配對時，將助聽器與本裝置的距離保持在 1-2 公尺的接收範圍內。
4. 當助聽器出現聲音時，代表已完成裝置的配對。

注意

重新開啟助聽器後，助聽器在三分鐘內處於配對模式。如果您沒有及時完成配對，則可能需要再次重新開啟。

注意

本裝置一次可為一名以上使用者串流聲音。如需此功能，請按照上述同一配對步驟進行操作。

移除配對

僅可使用 APP 來移除配對。請依照下列步驟來進行：

1. 打開 APP 中的 TV PLAY 程式，接著進入「聲音」功能表。
2. 輕按「聲音」功能表右上角的三個點。
3. 按一下「刪除」配對按鈕，以確定刪除配對。

使用裝置

透過 APP 使用本裝置 — 參見圖 7

裝置一旦和助聽器完成配對，即可透過您的 APP 開始使用。請按照下列步驟，開始收聽電視的聲音：

1. 先確認您的助聽器已與手機配對。
2. 打開 APP，選擇收聽電視程式。此時，可開始從電視收聽聲音。
3. 如要停止收聽電視的聲音，只需轉換到另一個收聽程式即可。

注意

在完成助聽器和本裝置配對後首次使用 APP 時，螢幕上會出現一段說明文字，告知您 TV PLAY 程式已新增至您的程式清單中。只要在螢幕上任一處輕按一下，該段說明文字即會消失。

注意

如未在 APP 上看到 TV PLAY 程式，即代表本裝置未正確地和助聽器配對。

不透過 APP 使用本裝置

當配對助聽器與設備時，助聽器中會自動新增一個電視節目。在不使用應用程式的情況，且透過電視節目傳輸電視聲音時，您必須使用節目按鈕或是 RC-DEX 切換助聽器上的節目，並找到電視節目。

調整電視音量

您可使用 APP 螢幕上的音量滑桿，輕鬆調整電視或是助聽器的音量。再不使用應用程式的情況下，您可以使用音量按鈕，並透過 RC-DEX 調整電視音量。

注意

如您想專注在電視上的聲音，並忽略周圍的聲音，則可使用 APP 上的「環境音關閉」功能。

使用裝置時接聽電話

如您想透過直接串流使用 iPhone 或 Android，則按照平常接聽手機的方式答覆來電即可。

注意

如來電沒有串流到助聽器上，則嘗試使用 APP 轉換到另一個收聽程式。

可選：將裝置黏附到電視的背面 - 參見圖 8

請遵循下列步驟，將本裝置黏附到電視上方的其中一角：

1. 使用清潔包來清潔電視背後的面。等候幾秒鐘讓表面變乾。
2. 移除固定架上膠帶的保護層。
3. 壓住電視背面固定架上的膠帶，保持按壓動作 5 秒鐘。
4. 將纜線從纜線套桿中拉出。
5. 將裝置推至固定架裡面，使用纜線扣件固定住纜線。

注意

不要將裝置直接黏附到電視通風系統上。通風系統的位置因電視不同而有差異。

注意

請勿將裝置擺放在抽屜中，以免對無線資料傳輸造成負面影響 - 參見圖 9

注意

如需更大的傳輸範圍，請將裝置擺放於視線範圍內。

附加資訊

維護

使用柔軟的乾布清潔，或是以軟性吸附器來吸附灰塵。

注意

請勿水洗裝置，切勿將其浸泡在水中或任何液體內。

指示燈

LED

含義

漸暗白光	首次打開裝置或是重設裝置後，可見到漸暗白光出現。
每個助聽器均出現一道藍色閃光	本裝置正發送配對訊息到您的助聽器
漸暗藍光	如在重設按鈕上短按一下，可見到指示燈閃爍藍光，且串流會停止 30 秒鐘。這對您的裝置沒有影響。
漸暗綠光	裝置已開啟，但未串流
長亮綠光	裝置已開啟，正在傳輸音訊流
閃爍紅光	未知的音訊格式
漸暗紅光	本裝置過熱。使用前先讓裝置降溫
	即使 USB 纜線未給裝置提供足夠電力，指示燈模式依然可見。
長亮紅光	裝置未正常運行。請連絡為您服務的聽力保健專業人員

重設裝置中

可在裝置背面找到按鈕。可使用此按鈕按壓 5 秒鐘以重設裝置。此操作將重新啟動裝置，並移除裝置中任何現有配對。

注意

重設裝置後，需要再將此裝置和助聽器配對一次。

問題排解

如果您的裝置停止運行或不能正常操作，可參考下面的處理建議。如果問題仍然存在，請連絡為您服務的聽力保健專業人員。

問題	可能的原因	解決方法
助聽器未出現電視聲音	<ul style="list-style-type: none"> a. 助聽器和裝置未配對 b. 裝置未正確連接到電視 c. 音源設備未開啟 d. 助聽器的電池電量幾乎用完 e. 助聽器未出現在 TV PLAY 程式中 f. 音量過低 	<ul style="list-style-type: none"> a. 為裝置和助聽器進行配對 b. 檢察裝置是否已與電視正確連接 c. 開啟音訊源 d. 更換助聽器的電池 e. 選擇 APP 上的 TV PLAY 程式 f. 調大 APP 上的音量
其他人無法聽到電視的聲音	a. 裝置已連接到耳機插座	<ul style="list-style-type: none"> a1. 連接在「連接」章節中所描述的類比纜線 a2. 使用電視上的另一個輸出 a3. 檢查電視上的音訊設定，同時設定需要使用的擴音器
我只可以從一個助聽器中聽到聲音	<ul style="list-style-type: none"> a. 另一個助聽器的電池無電力 b. 只有一個助聽器和裝置進行過配對 	<ul style="list-style-type: none"> a. 更換助聽器的電池 b. 再次進行配對
光學纜線已經連接到電視，但助聽器並未出現音訊。	a. 電視並未配置為經由「optical out」連接器來送輸出音訊	a. 檢查電視音訊輸出設定（進階設定）
類比纜線已經連接到電視，但助聽器並未出現音訊。	電視的類比連接器只能輸入聲音	<ul style="list-style-type: none"> a. 使用裝置所提供的光學纜線 b. 使用微型纜線和電視耳機插頭用的微型插孔 c. 您的電視可能和本裝置不相容
音量令人不舒服		<ul style="list-style-type: none"> a. 使用 APP 或遙控來調整音量 b. 檢查電視進階設定中的音量設定
助聽器中的電視聲音在一個或是兩個助聽器中受到干擾	<ul style="list-style-type: none"> a. 裝置放在抽屜中或是牆後 b. 裝置位於操作範圍之外 c. 受到其他無線發射源的干擾 	<ul style="list-style-type: none"> a. 將裝置放在視線範圍內 b. 將裝置放在接收範圍內 c. 遠離其他無線發射源

問題	可能的原因	解決方法
指示燈閃爍，且助聽器內無聲音	a. 裝置過熱 b. 電視未提供足夠的電力給裝置	a. 確保裝置遠離陽光照射。不要將裝置放在抽屜內，並遠離電視後方的通風系統 b. 將其他經由 USB 連接到電視的設備中斷連接，或將本裝置連接到電源插座上

如果問題仍然存在，請連絡為您服務的聽力保健專業人員。

監管資訊

EU 指令

Directive 2014/53/EU

WSAUD A/S 特此聲明本 TV PLAY 符合指令的基本要求和和其他相關條款。 2014/53/EU。

TV PLAY 內含在以下條件下工作的無線電發射器：
2.4 GHz，10.0 mW EIRP。

依據 2014/53/EU 「符合性聲明」之副本可於以下網址取得：

www.widex.com/doc



有關棄置的資訊

切勿將助聽器、助聽器附件及電池與普通家庭垃圾一同棄置。

助聽器、電池及助聽器附件應棄置於設計用於廢棄電子電機設備的廢品站，或交給您的聽力保健專業人員進行安全處置。

廣播相關聲明

依據低功率電波輻射性電機管理辦法

※取得審驗證明之低功率射頻器材，非經核准，公司、商號或使用者均不得擅自變更頻率、加大功率或變更原設計之特性及功能。

※低功率射頻器材之使用不得影響飛航安全及干擾合法通信；經發現有干擾現象時，應立即停用，並改善至無干擾時方得繼續使用。

-前述合法通信，指依電信管理法規定作業之無線電通信。

-低功率射頻器材須忍受合法通信或工業、科學及醫療用電波輻射性電機設備之干擾。

SYMBOLS

WSAUD A/S 在醫療裝置標籤中常用的符號 (標籤/IFU 等等)

符號	名稱/說明
	製造商 產品製造商名稱及地址註明於該符號旁。若情況合適，可能還會註明製造日期。
	目錄編號 產品目錄 (項目) 編號。
	請參閱使用說明 使用說明包含重要的警示資訊 (警告/注意事項)，使用產品前請務必閱讀內容。
	警告 在使用產品前，請務必閱讀帶有警告符號的文字。
	WEEE 標誌 「不得當成一般廢棄物處理」。丟棄本產品時，必須將其送往指定的收集點回收利用，防止因有害物質而破壞環境或影響人類健康的風險。
	CE 標誌 本產品符合歐盟 CE 標誌指令中規定的要求。
	RCM 標誌 本產品符合供應給澳洲或紐西蘭市場的產品須遵循的電氣安全、電磁相容性及無線電頻譜監管要求。
	醫療裝置 說明該裝置為醫療裝置的指示。

사용 지침

환영합니다.....	196
패키지 내용물 - 그림 1 참조.....	196
용도.....	196
중요한 안전 정보.....	196
시작하기.....	197
기기를 TV에 연결.....	197
옵션 A: 광케이블 사용 - 그림 2 참조.....	197
옵션 B: 아날로그 오디오 케이블 사용 - 그림 3 참조.....	197
기기 전원 켜기.....	197
하나 또는 두 개의 보청기를 위한 기기 설정 - 그림 5 참조.....	198
기기 와 보청기 페어링 - 그림 6 참조.....	198
페어링 삭제.....	198
기기 사용.....	199
앱으로 기기 사용 - 그림 7 참조.....	199
앱 없이 기기 사용.....	199
TV 사운드 볼륨 조절.....	199
기기를 사용하는 중의 전화 통화.....	199
선택 사항: TV 후면에 기기 부착 - 그림 8 참조.....	200
추가 정보.....	201
유지관리.....	201
LED.....	201
기기 초기화.....	201
문제 해결.....	201
규제 정보.....	204
EU 지침.....	204
2014/53/EU 지침.....	204
폐기 관련 정보.....	204
기호.....	205

환영합니다

새로운 스트리밍 기기를 얻게 되신 것을 축하드립니다.

패키지 내용물 - 그림 1 참조

1. 기기
2. 마이크로 USB 케이블
3. 케이블 홀더가 있는 마운팅 브래킷
4. 광(Toslink) 오디오 케이블
5. 청소용 봉지
6. 설치를 위한 예비 양면 접착 테이프
7. 아날로그 오디오 케이블(mini jack-to-phonо)

주의사항

기기를 사용하기 전에 이 책자와 보청기의 사용설명서를 주의깊게 읽으십시오.

용도

이 기기는 텔레비전에서 지원되는 보청기로 소리를 전달하는 무선 사운드 트랜스미터입니다.

중요한 안전 정보

기기를 사용하기 전에 이 단원을 주의깊게 읽으십시오.

 기기가 3세 미만 어린이의 손에 닿지 않도록 하십시오.

 기기를 실외에서 사용하지 마십시오.

 기기를 직접 열거나 수리하지 마십시오. 기기를 수리해야 하는 경우 구입처에 문의하십시오.

 기기에 직사광선이 닿지 않도록 하고, 기기를 가열시킬 수 있는 다른 장비 옆에 놓지 마십시오.

 TV 또는 USB 벽 충전기는 IEC 60601-1, IEC 60950-1, IEC 62368-1 또는 이에 준하는 안전 표준을 준수해야 합니다.

기기는 온도 -20°C ~ $+55^{\circ}\text{C}$ (-4°F ~ 131°F), 습도 10%~90% rH인 곳에서 보관 및 운송해야 합니다.

기기는 온도 0°C (32°F) ~ 45°C (113°F), 습도 10%~90% rH, 기압 500~1500 mBar인 곳에서 작동하도록 설계되었습니다.

시작하기

기기를 TV에 연결

옵션 A: 광케이블 사용 - 그림 2 참조

오디오 연결을 위해 광케이블(파란색)을 사용하여 기기를 TV에 연결하는 것이 좋습니다. 그래야 최상의 음질을 얻을 수 있습니다.

1. 광케이블의 양쪽 끝에서 보호 캡을 제거합니다.
2. 광케이블(파란색)을 기기 후면의 해당 "Optical IN" 소켓(파란색)에 연결한 후에 TV 후면의 "Optical OUT" 소켓에 연결합니다.

주의사항

기기를 서랍 안에 넣지 마십시오. 전송 범위가 짧아질 수 있습니다. 그림 9를 참조하십시오.

주의사항

광케이블을 사용하여 기기를 TV에 연결할 때, 다음과 같은 디지털 형식이 지원됩니다.

디지털 스테레오(PCM)

Dolby Audio™

지원되는 오디오 형식 중 하나를 선택하기 위해 TV, DVD 플레이어 또는 홈 시어터 시스템을 구성해야 할 수도 있습니다. 기기는 지원되지 않는 오디오 형식으로부터 사운드를 스트리밍할 수 없습니다.

옵션 B: 아날로그 오디오 케이블 사용 - 그림 3 참조

아날로그 케이블을 사용하여 기기를 TV에 연결할 수도 있습니다. 그러려면 다음 단계를 따르십시오.

1. 아날로그 케이블의 플러그(자주색)를 기기 후면의 소켓에 연결합니다.
2. 그런 다음에 아날로그 오디오 케이블을 TV 후면의 해당 소켓에 연결합니다.

주의사항

광케이블 옵션이나 아날로그 케이블 옵션 중에 하나를 사용하여 기기를 TV에 연결하십시오. 둘 다 사용할 필요는 없습니다.

주의사항

두 케이블을 모두 연결하는 경우 기기는 항상 광연결에서 소스를 선택합니다.

기기 전원 켜기

기기 전원을 켜려면 마이크로 USB 케이블을 기기에 연결한 후에 USB 소켓의 반대편 끝을 TV 후면에 연결합니다.

그런 다음에 TV를 켭니다.

주의사항

TV에 USB 소켓이 없으면 표준 USB 벽 충전기(포함되지 않음)를 사용할 수 있습니다. 벽 충전기는 최소 500mA(2.5W)의 전력을 공급해야 합니다.

하나 또는 두 개의 보청기를 위한 기기 설정 - 그림 5 참조

기기 바닥의 슬라이더를 사용하여 필요에 맞게 기기를 설정할 수 있습니다. 보청기가 하나인 경우 모노 설정을 선택하고, 보청기 두 개를 사용하는 경우 스테레오 설정을 선택하십시오.



모노 사운드



스테레오 사운드

기기와 보청기 페어링 - 그림 6 참조

TV에서 사운드 스트리밍을 시작하기 전에 기기와 보청기를 페어링해야 합니다. 다음과 같이 하십시오.

1. TV를 켜서 기기 전원을 켜거나(그림 4 참조) "기기 전원 켜기" 섹션을 참조하십시오.
2. 배터리 함을 열었다 닫아서 보청기를 재기동합니다.
3. 페어링하는 동안 보청기를 기기의 범위 안에 놓습니다(1-2미터).
4. 보청기와 기기가 페어링되면 신호음이 들립니다.

주의사항

보청기는 재기동한 후 3분 동안만 페어링 모드가 유지됩니다. 이 시간 안에 페어링되지 않을 경우 보청기를 다시 재기동해야 합니다.

주의사항

기기를 사용하여 한 번에 여러 명에게 사운드를 스트리밍할 수 있습니다. 이 옵션이 필요하면 위의 페어링 절차를 그대로 반복하기만 하면 됩니다.

페어링 삭제

앱을 사용해서만 페어링을 삭제할 수 있습니다. 그러려면 다음 단계를 따르십시오.

1. 앱에서 TV PLAY 프로그램을 열고 사운드 메뉴로 들어갑니다.
2. 사운드 메뉴의 오른쪽 상단 모서리에서 점 3개 버튼을 누릅니다.
3. 페어링 삭제 버튼을 누르고 페어링 삭제를 수락합니다.

기기 사용

앱으로 기기 사용 - 그림 7 참조

기기를 보청기와 페어링한 후에는 앱을 통해 사용할 수 있습니다. TV를 듣기 시작하려면 다음과 같이 하십시오.

1. 먼저 보청기가 스마트폰과 페어링되어 있는지 확인합니다.
2. 앱을 열고 TV 청취 프로그램을 선택합니다. TV의 사운드가 들리기 시작합니다.
3. TV 사운드 듣기를 멈추려면 다른 청취 프로그램으로 변경하면 됩니다.

주의사항

보청기와 기기를 페어링한 후 앱을 처음 사용할 때는 TV PLAY 프로그램이 프로그램 목록에 추가되었음을 알리는 도움말 텍스트가 화면에 표시됩니다. 이 메시지는 화면에서 아무 곳이나 누르면 사라집니다.

주의사항

앱에서 TV PLAY 프로그램 아이콘이 표시되지 않으면 기기와 보청기가 제대로 페어링되지 않은 것입니다.

앱 없이 기기 사용

보청기가 기기와 페어링되면 TV 프로그램이 보청기에 자동으로 추가됩니다. 앱을 사용하지 않고 TV 프로그램을 통해 TV 사운드를 스트리밍하려면 프로그램 버튼이나 RC-DEX를 사용하여 보청기에서 프로그램을 전환하면서 TV 프로그램을 찾아야 합니다.

TV 사운드 볼륨 조절

앱 화면에 있는 볼륨 슬라이더를 사용하여 TV 또는 보청기의 사운드 볼륨을 쉽게 조절할 수 있습니다. 앱이 없으면 볼륨 버튼을 사용하여 RC-DEX를 통해 TV 사운드 볼륨을 조절할 수 있습니다.

주의사항

TV의 사운드에 집중하고 주변 소리는 듣지 않으려는 경우에는 앱에서 보청기 소리 차단 기능을 사용할 수 있습니다.

기기를 사용하는 중의 전화 통화

다이렉트 스트리밍이 가능한 iPhone 또는 Android를 사용하는 경우에는 평소처럼 수신 통화를 받으면 됩니다.

주의사항

전화 통화가 보청기로 스트리밍되지 않으면 앱을 사용하여 다른 청취 프로그램으로 변경해 보십시오.

선택 사항: TV 후면에 기기 부착 - 그림 8 참조

기기를 TV 상단 모서리 중 하나에 부착하려면 다음 단계를 조심스럽게 따르십시오.

1. 청소용 봉지를 사용하여 TV 후면의 표면을 닦습니다. 표면이 마르도록 몇 초간 기다립니다.
2. 마운팅 브래킷에서 접착 테이프의 보호용 포장지를 제거합니다.
3. 마운팅 브래킷의 접착 테이프를 TV 후면에 대고 5초간 누릅니다.
4. 마운팅 브래킷의 케이블 홀더를 관통하여 케이블을 당깁니다.
5. 기기를 마운팅 브래킷에 밀어넣고 케이블 패스너로 케이블을 고정합니다.

주의사항

TV의 환기 시스템에 직접 기기를 부착하지 마십시오. 환기 시스템의 위치는 TV마다 다릅니다.

주의사항

기기를 서랍 안에 넣지 마십시오. 무선 데이터 전송에 부정적인 영향을 미칠 수 있습니다. 그림 9를 참조하십시오.

주의사항

전송 범위가 길어지도록 하려면 기기를 시선이 닿는 곳에 두십시오.

추가 정보

유지관리

부드럽고 마른 천을 사용하여 기기를 청소하거나, 소프트 노즐로 진공 청소하십시오.

주의사항

기기를 세척하거나 물 또는 기타 액체에 담그지 마십시오.

LED

LED	의미
점점 사라지는 흰색 불	기기를 처음 켤 때 또는 초기화 후에 나타납니다.
각 보청기에 대해 한 번의 파란색 깜박임	기기가 페어링 정보를 보청기에 보내고 있습니다.
점점 사라지는 파란색 불	초기화 버튼을 짧게 누르면 LED가 파란색으로 깜박이고 30초 동안 스트리밍이 중지됩니다. 이것은 기기에 아무런 영향을 주지 않습니다.
점점 사라지는 녹색 불	기기가 켜져 있지만 스트리밍 중이 아닙니다.
계속 켜져 있는 녹색 불	기기가 켜져 있고 스트리밍 중입니다.
깜박이는 빨간색 불	알 수 없는 사운드 형식입니다.
점점 사라지는 빨간색 불	기기가 과열되었습니다. 기기를 냉각시킨 후에 사용하십시오.
	이 LED 패턴은 USB가 기기에 충분한 전력을 제공하지 못할 경우에 나타날 수도 있습니다.
계속 켜져 있는 빨간색 불	기기가 작동 중이 아닙니다. 구입처에 문의하십시오.

기기 초기화

기기 후면에 버튼이 있습니다. 이 버튼을 5초간 눌러 기기를 초기화할 수 있습니다. 그러면 기기가 재부팅되고 기기에서 기존의 모든 페어링이 삭제됩니다.

주의사항

기기를 초기화하는 경우 보청기를 기기와 다시 페어링해야 합니다.

문제 해결

다음은 기기가 작동을 멈추거나 예상대로 작동하지 않는 경우 해야 할 일에 대한 조언입니다. 문제가 계속될 경우 구입처에 문의하십시오.

문제	가능한 원인	해결 방법
보청기에서 TV 사운드가 들리지 않습니다.	<ul style="list-style-type: none"> a. 보청기와 기기가 페어링되어 있지 않습니다. b. 기기가 TV에 제대로 연결되지 않았습니다. c. 오디오 소스가 켜져 있지 않습니다. d. 보청기 배터리가 거의 방전되었습니다. e. 보청기가 TV PLAY 프로그램을 사용하도록 설정되지 않았습니다. f. 볼륨이 너무 낮습니다. 	<ul style="list-style-type: none"> a. 기기와 보청기를 페어링합니다. b. 기기가 TV에 제대로 연결되었는지 확인합니다. c. 오디오 소스를 켭니다. d. 보청기 배터리를 교체합니다. e. 앱에서 TV PLAY 프로그램을 선택합니다. f. 앱에서 볼륨을 키웁니다.
다른 사람이 TV 사운드를 들을 수 없습니다.	<ul style="list-style-type: none"> a. 기기를 헤드폰 소켓에 연결했습니다. 	<ul style="list-style-type: none"> a1. 연결 장에서 설명대로 아날로그 케이블을 연결합니다. a2. TV에서 다른 출력을 사용합니다. a3. TV에서 오디오 설정을 확인하고 스피커가 동시에 사용되도록 설정합니다.
한 보청기에서만 사운드가 들립니다.	<ul style="list-style-type: none"> a. 다른 보청기의 배터리가 방전되었습니다. b. 한 보청기만 기기와 페어링되어 있습니다. 	<ul style="list-style-type: none"> a. 보청기 배터리를 교체합니다. b. 새로 페어링합니다.
광케이블을 TV에 연결했는데 보청기에서 오디오가 들리지 않습니다.	<ul style="list-style-type: none"> a. TV가 광출력 커넥터를 통해 오디오를 내보내도록 구성되어 있지 않습니다. 	<ul style="list-style-type: none"> a. TV 오디오 출력 설정을 확인합니다(고급 설정).
아날로그 케이블을 TV에 연결했는데 보청기에서 오디오가 들리지 않습니다.	<ul style="list-style-type: none"> a. TV의 아날로그 커넥터가 사운드 입력 전용입니다. 	<ul style="list-style-type: none"> a. 기기와 함께 제공된 광케이블을 사용합니다. b. TV에서 미니 잭-미니 잭 케이블과 헤드폰 플러그를 사용합니다. c. TV가 기기와 호환되지 않을 수 있습니다.
볼륨이 적절하지 않습니다.		<ul style="list-style-type: none"> a. 앱 또는 리모컨을 사용하여 볼륨을 조절합니다. b. TV에서 고급 설정을 확인하여 볼륨 설정을 봅니다.

문제	가능한 원인	해결 방법
한쪽 또는 양쪽 보청기에 서 TV 사운드가 끊깁니 다.	a. 기기가 서랍 안에 있 거나 벽 뒤에 있습니다. b. 기기가 범위를 벗어났 습니다. c. 다른 무선 전송 소스로 부터 간섭을 받고 있습니 다.	a. 기기를 눈에 보이는 곳에 둡니다. b. 기기를 범위 안으로 가져옵니다. c. 다른 무선 전송 소스를 치웁니다.
LED가 빨간색으로 깜박 이며 보청기에서 사운드 가 들리지 않습니다.	a. 기기가 과열되었습니 다. b. TV가 기기에 충분한 전력을 공급할 수 없습니 다.	a. 기기에 햇빛이 닿지 않도록 합니다. 서랍 안 에 넣거나 TV 후면의 환 기 시스템을 가리도록 부 착해서는 안 됩니다. b. USB를 통해 TV에 연 결된 다른 장비를 분리하 거나, 기기를 전원 콘센 트에 연결합니다.

문제가 계속될 경우 구입처에 문의하십시오.

규제 정보

EU 지침

2014/53/EU 지침

WSAUD A/S는 본 TV PLAY가 지침 2014/53/EU의 핵심 요건 및 기타 관련 조항을 준수함을 선언합니다.

TV PLAY는 2.4 GHz, 10.0 mW EIRP에서 작동하는 무선 트랜스미터를 포함하고 있습니다.

2014/53/EU 에 따른 적합성 선언문 사본은 다음에서 찾아볼 수 있습니다.

www.widex.com/doc



폐기 관련 정보

보청기, 보청기 액세서리 및 배터리를 가정의 일반 쓰레기와 함께 폐기하지 마십시오.

보청기, 배터리 및 보청기 액세서리는 폐 전기/전자 장비를 폐기하도록 마련된 장소에 폐기하거나 구입처에 보내어 안전하게 폐기해야 합니다.

해당 무선설비는 전파혼신 가능성이 있으므로 인명안전과 관련된 서비스는 할 수 없음

기호

의료 기기 라벨(라벨/IFU/등등)에서 WSAUD A/S가 공통적으로 사용하는 기호.

기호	제목/설명
----	-------

**제조업체**

이 제품을 생산한 제조사의 이름과 주소가 기호 옆에 명시되어 있습니다. 해당되는 경우, 제조일도 명시됩니다.

**카탈로그 번호**

제품의 카탈로그(물품) 번호입니다.

**사용설명서 참조**

사용 지침에는 주의해야 할 중요한 사항(경고 및 주의)이 포함되어 있으므로, 제품을 사용하기 전에 반드시 이를 읽고 숙지해야 합니다.

**경고**

경고 기호가 표시된 내용은 제품을 사용하기 전에 읽어야 합니다.

**WEEE 마크**

"일반 폐기물로 폐기하지 말 것". 제품을 폐기해야 하는 경우, 존재하는 위험 물질이 환경이나 사람의 건강에 해를 미칠 위험을 방지하기 위해 지정된 재활용 및 회수용 수거 장소로 보내야 합니다.

**CE 마크**

이 제품은 유럽 CE 마크 표시 지침에 설명된 요구사항을 준수합니다.

**RCM 마크**

이 제품은 오스트레일리아 또는 뉴질랜드 시장으로 공급되는 제품에 대한 전기 안전, EMC 및 무선 스펙트럼 규제 요건을 준수합니다.

**의료 기기**

해당 장치가 의료 기기임을 표시합니다.

คู่มือการใช้งาน

ยินดีต้อนรับ.....	207
รายการอุปกรณ์ในกล่อง - ดูภาพประกอบ 1.....	207
จุดประสงค์ในการใช้งาน.....	207
ข้อมูลสำคัญด้านความปลอดภัย.....	207
เริ่มต้นใช้งาน.....	208
เชื่อมต่ออุปกรณ์เข้ากับ TV ของคุณ.....	208
ตัวเลือก A: การใช้สายเคเบิลออปติก - ดูภาพประกอบ 2.....	208
ตัวเลือก B: การใช้สายสัญญาณเสียงแบบอนาล็อก - ดูภาพประกอบ 3.....	208
การเปิดใช้งานอุปกรณ์.....	208
การปรับตั้งอุปกรณ์สำหรับเครื่องช่วยฟังชนิดที่ใช้กับหูข้างเดียวหรือสองข้าง - ดูภาพประกอบ 5.....	209
การจับคู่อุปกรณ์กับเครื่องช่วยฟังของคุณ - ดูภาพประกอบ 6.....	209
การยกเลิกการจับคู่.....	209
การใช้งานอุปกรณ์.....	210
การใช้งานอุปกรณ์ร่วมกับแอป - ดูภาพประกอบ 7.....	210
การใช้งานอุปกรณ์โดยไม่มีแอป.....	210
การปรับระดับความดังเสียง TV.....	210
โทรศัพท์ขณะใช้งานอุปกรณ์.....	210
อัปเดตเฟิร์มแวร์: การคิดเครื่องช่วยฟังที่ด้านหลัง TV - ดูภาพประกอบ 8.....	211
ข้อมูลเพิ่มเติม.....	212
การบำรุงรักษา.....	212
LEDs.....	212
การรีเซ็ตอุปกรณ์.....	212
การแก้ไขปัญหา.....	213
ข้อมูลเกี่ยวกับกฎข้อบังคับ.....	215
คำสั่ง EC.....	215
คำสั่ง 2014/53/EU.....	215
ข้อมูลเกี่ยวกับการกำจัดทิ้งอุปกรณ์.....	215
สัญลักษณ์.....	216

ยินดีต้อนรับ

ยินดีด้วยกับอุปกรณ์สตรีมมิ่งเครื่องใหม่ของคุณ

รายการอุปกรณ์ในกล่อง - รูปภาพประกอบ 1

1. อุปกรณ์
2. สายเคเบิล Micro USB
3. เป็นหูข่างที่มีตัวยึดสายเคเบิล
4. สายสัญญาณเสียงออปติค (Toslink)
5. ฤงทำควมสะอาด
6. เทปควมสองหน้าสำรองสำหรัการติดตั้ง
7. สายสัญญาณเสียงแบบอะนาล็อก (mini jack-to-phonon)

หมายเหตุ

อ่านจุลสารและคำแนะนํารัการใข้งานสำหรัการช่วยฟังของคุณอย่างละเอียดก่อนเริ่มใข้อุปกรณ์

จุดประสงค์ใการใข้งาน

อุปกรณ์นี้ม่จุดประสงค์ใการใข้งานเป็นตัส่งสัญญาณเสียงแบบไร้สายจาก TV ไปยังเครื่องช่วยฟังที่รองรับ

ข้อมูลสำคัญด้านความปลอดภัย

อ่านข้อมูลส่วนนี้โดยละเอียดก่อนเริ่มใใช้อุปกรณ์



เก็บรักษาอุปกรณ์ให้พ้นมือเด็กอายุต่ำกว่าสามขวบ



ห้ามใใช้อุปกรณ์กลางแจง



ห้ามแกะหรือซ่อมอุปกรณ์ด้วยตัวเองโดยเด็ดขาด ติดต่อผู้เชี่ยวชาญด้านการใต้ยีนถ้าคุณต้องการซ่อมแซมอุปกรณ์



เก็บรักษาอุปกรณ์ให้พ้นจากแสงแดดและอย่าวางใกล้อุปกรณ์อื่น ๆ ใใดก็ตามที่อาจทำให้อุปกรณ์นี้เกิดความร้อน



TV หรือแท่นชาร์จผนัง USB ต้องเป็นไปตามกฎข้อบังคับ IEC 60601-1, IEC 60950-1, IEC 62368-1 หรือมาตรฐานความปลอดภัยที่เทียบเท่า

ควรรักษาและขนย้ายเครื่องช่วยฟังของคุณใในช่วงอุณหภูมิและความชื้นระหว่าง -20°C ถึง +55°C (-4°F ถึง 131°F) และ 10%-90% rH.

อุปกรณ์ของคุณใได้รับการออกแบบมาใใข้งานภายในช่วงอุณหภูมิ ความชื้น และความดันบรรยากาศระหว่าง 0°C (32°F) ถึง 45°C (113°F), 10%-90% rH และ 500 ถึง 1500mBar

เริ่มต้นใช้งาน

เชื่อมต่ออุปกรณ์เข้ากับ TV ของคุณ

ตัวเลือก A: การใช้สายเคเบิลออปติก - ภาพประกอบ 2

สำหรับการเชื่อมต่อเสียง เราขอแนะนำให้คุณใช้สายเคเบิลออปติก (สีฟ้า) ต่ออุปกรณ์เข้ากับ TV เพราะจะได้คุณภาพเสียงที่ดีที่สุด

1. ถอดฝาครอบสายเคเบิลออปติกออกจากปลายสายทั้งสองข้าง
2. ต่อสายเคเบิลออปติก (สีฟ้า) เข้ากับช่องเสียบ "Optical IN" แบบเบ็ดเตล็ดที่อยู่ที่ด้านหลังอุปกรณ์ จากนั้นต่ออีกด้านเข้ากับช่องเสียบ "Optical OUT" ที่อยู่ที่ด้านหลัง TV

หมายเหตุ

ห้ามเก็บอุปกรณ์ไว้ในลิ้นชัก ซึ่งอาจส่งผลให้ระยะรับ-ส่งสัญญาณสั้นลง - ภาพประกอบ 9

หมายเหตุ

รูปแบบข้อมูลดิจิทัลที่รองรับการใช้สายเคเบิลออปติกเชื่อมต่ออุปกรณ์เข้ากับ TV มีดังต่อไปนี้:

Digital stereo (PCM)

Dolby Audio™

อาจจำเป็นต้องตั้งค่า TV, เครื่องเล่น DVD หรือระบบโสมมเซียเตอร์ของคุณ เพื่อเลือกรูปแบบของเสียงที่รองรับ โปรดทราบว่าอุปกรณ์อาจไม่สามารถสตรีมเสียงจากรูปแบบเสียงที่ไม่รองรับได้

ตัวเลือก B: การใช้สายสัญญาณเสียงแบบอนาล็อก - ภาพประกอบ 3

คุณสามารถใช้สายเคเบิลแบบอนาล็อกเชื่อมต่ออุปกรณ์เข้ากับ TV ได้ โดยปฏิบัติตามขั้นตอนเหล่านี้:

1. เสียบปลั๊ก (สีม่วง) ของสายเคเบิลแบบอนาล็อกเข้ากับช่องเสียบด้านหลังอุปกรณ์
2. จากนั้นเสียบสายสัญญาณเสียงอนาล็อกเข้ากับช่องเสียบแบบเบ็ดเตล็ดที่ด้านหลัง TV

หมายเหตุ

เลือกใช้สายเคเบิลออปติกหรือสายเคเบิลแบบอนาล็อกอย่างใดอย่างหนึ่งเพื่อเชื่อมต่ออุปกรณ์ของคุณเข้ากับ TV คุณไม่จำเป็นต้องใช้ทั้งสองอย่าง

หมายเหตุ

หากคุณใช้ทั้งสองอย่าง อุปกรณ์จะเลือกแหล่งสัญญาณจากการเชื่อมต่อด้วยสายเคเบิลออปติกเสมอ

การเปิดใช้งานอุปกรณ์

เพื่อเปิดใช้งานอุปกรณ์ ให้ต่อสายเคเบิล Micro USB เข้ากับอุปกรณ์ แล้วต่อปลายสายอีกข้างเข้ากับช่องเสียบ USB ที่ด้านหลัง TV

จากนั้นเปิด TV

หมายเหตุ

หาก TV ของคุณไม่มีช่องเสียบ USB คุณสามารถใช้แท่นชาร์จผนัง USB มาตรฐานได้ (ไม่ได้จัดไว้ให้) แท่นชาร์จผนังควรจ่ายไฟได้ 500 mA (2.5 W) เป็นอย่างน้อย

การปรับตั้งอุปกรณ์สำหรับเครื่องช่วยฟังชนิดที่ใช้กับหูข้างเดียวหรือสองข้าง - รูปภาพประกอบ 5

คุณสามารถตั้งค่าอุปกรณ์ตามความต้องการได้โดยใช้ตัวเลื่อนที่ด้านล่างของอุปกรณ์ เลือกการตั้งค่าแบบหูข้างเดียว (monaural) หากเครื่องช่วยฟังของคุณเป็นชนิดที่ใช้กับหูข้างเดียว และเลือกการตั้งค่าแบบสองหู (binaural) หากคุณใช้เครื่องช่วยฟังชนิดที่ใช้กับหูสองข้าง



ระบบเสียงแบบช่องเสียงเดียว



ระบบเสียงแบบช่องเสียง 2 ช่อง

การจับคู่อุปกรณ์กับเครื่องช่วยฟังของคุณ - รูปภาพประกอบ 6

คุณจำเป็นต้องจับคู่อุปกรณ์กับเครื่องช่วยฟังของคุณก่อนเริ่มสตรีมมิงเสียงจาก TV ปฏิบัติดังต่อไปนี้:

1. เปิดใช้งานอุปกรณ์ของคุณโดยการเปิด TV (รูปภาพประกอบ 4) หรือค้นหาในข้อมูลส่วน "การเปิดใช้งานอุปกรณ์"
2. รีเซ็ตเครื่องช่วยฟังโดยการเปิดและปิดช่องใส่แบตเตอรี่
3. จัดวางเครื่องช่วยฟังให้อยู่ในพิสัยของอุปกรณ์ขณะจับคู่ (1-2 เมตร)
4. เมื่อจับคู่กับอุปกรณ์ได้แล้ว เครื่องช่วยฟังจะมีเสียงดังขึ้น

หมายเหตุ

เครื่องช่วยฟังของคุณอยู่ในโหมดจับคู่ใช้งานร่วมกับอุปกรณ์นานสามนาที หลังจากรีเซ็ตทั้งสองเครื่อง คุณต้องรีเซ็ตทั้งสองเครื่องใหม่ หากทำการจับคู่การใช้งานไม่ทันในเวลาที่กำหนด

หมายเหตุ

สามารถใช้อุปกรณ์สตรีมเสียงไปยังผู้ใช้ได้มากกว่าหนึ่งคน หากคุณต้องการเลือกการใช้งานแบบนี้ ปฏิบัติตามขั้นตอนการจับคู่อย่างง่ายข้างบน

การยกเลิกการจับคู่

คุณสามารถยกเลิกการจับคู่ได้โดยการใช้แอปฯ โดยปฏิบัติตามขั้นตอนเหล่านี้:

1. เปิดโปรแกรม TV PLAY บนแอปฯ ของคุณ แล้วเข้าเมนู Sound (เสียง)
2. แตะที่จุดสามที่อยู่มุมด้านบนทางขวามือของเมนู Sound (เสียง)
3. กดปุ่ม Delete pairing (ลบการจับคู่) และยอมรับการลบการจับคู่

การใช้งานอุปกรณ์

การใช้งานอุปกรณ์ร่วมกับแอป - ดูภาพประกอบ 7

อุปกรณ์จะพร้อมใช้งานผ่านแอปของคุณทันทีที่จับคู่กับเครื่องช่วยฟังของคุณแล้ว เริ่มฟัง TV ให้ปฏิบัติตามดังต่อไปนี้:

1. เริ่มด้วยการตรวจเช็คว่าคุณได้จับคู่กับโทรศัพท์ของคุณแล้ว
2. เปิดแอปฯ ของคุณแล้วเลือก TV listening program (โปรแกรมการฟัง TV) คุณจะเริ่มได้ยินเสียงจาก TV
3. หยุดฟังเสียงจาก TV ใต้ง่าย ๆ โดยเปลี่ยนไปเป็นโปรแกรมการฟังแบบอื่น

หมายเหตุ

ครั้งแรกที่คุณใช้แอปฯ หลังจากจับคู่เครื่องช่วยฟังของคุณกับอุปกรณ์แล้วนั้น คุณจะเห็นข้อความแจ้งบนหน้าจอว่าโปรแกรม TV PLAY ได้เพิ่มเข้ามาในรายการโปรแกรมของคุณแล้ว ข้อความจะหายไปทันทีที่คุณแตะไม่ว่าที่ใดบนหน้าจอ

หมายเหตุ

หากคุณไม่เห็นไอคอนโปรแกรม TV PLAY บนแอปของคุณ แสดงว่าอุปกรณ์และเครื่องช่วยฟังจับคู่กันอย่างไม่ถูกต้อง

การใช้งานอุปกรณ์โดยไม่ใช้แอป

เมื่อเครื่องช่วยฟังจับคู่กับอุปกรณ์เรียบร้อยแล้ว โปรแกรม TV จะถูกเพิ่มลงในเครื่องช่วยฟังโดยอัตโนมัติ ในการสตรีมเสียง TV ผ่านโปรแกรม TV โดยไม่ใช้แอปฯ คุณจะต้องสลับระหว่างโปรแกรมต่าง ๆ บนเครื่องช่วยฟังของคุณโดยใช้ปุ่มโปรแกรมหรือ RC-DEX และหาโปรแกรม TV

การปรับระดับความดังเสียง TV

คุณสามารถปรับระดับเสียงที่มาจาก TV หรือเครื่องช่วยฟังได้โดยใช้ตัวเลื่อนปรับระดับเสียงบนหน้าจอแอปของคุณ โดยไม่ใช้แอปฯ คุณสามารถปรับระดับความดังของเสียงผ่านทาง RC-DEX โดยใช้ปุ่มปรับระดับความดังของเสียงได้

หมายเหตุ

หากคุณต้องการมุ่งเน้นไปที่เสียงที่มาจาก TV และไม่ต้องการได้ยินเสียงแวดล้อม คุณสามารถใช้ฟังก์ชัน Room off (ปิดห้อง) จากแอปของคุณได้

โทรศัพท์ขณะใช้งานอุปกรณ์

หากคุณใช้ iPhone หรือ Android ที่มีการสตรีมโดยตรง คุณเพียงแคร์รับสายเรียกเข้าได้เหมือนกับเวลาที่คุณใช้งานโทรศัพท์ตามปกติ

หมายเหตุ

หากการต่อโทรศัพท์ไม่สตรีมมาที่เครื่องช่วยฟังของคุณ ให้พยายามใช้แอปของคุณเปลี่ยนโปรแกรมการฟังไปเป็นแบบอื่น

อปชันเสริม: การติดตั้งเครื่องช่วยฟังที่ด้านหลัง TV - รูปภาพประกอบ 8

การติดตั้งอุปกรณ์ที่มุมด้านบนด้านใดด้านหนึ่งของ TV ให้ปฏิบัติตามขั้นตอนเหล่านี้อย่างพิถีพิถัน:

1. ทำความสะอาดพื้นผิวด้านหลัง TV โดยใช้ของทำความสะอาด ทั้งให้พื้นผิวแห้งประมาณสองสามนาที
2. ลอกกระดาษฟอยล์ปิดเทปกาวที่อยู่บนแป้นหูข้างออก
3. กดเทปกาวที่อยู่บนแป้นหูข้างติดเข้ากับด้านหลัง TV กดแช่ไว้ประมาณ 5 วินาที
4. ดึงสายเคเบิลผ่านตัวยึดสายเคเบิลบนแป้นหูข้าง
5. เลื่อนอุปกรณ์เข้าไปที่แป้นหูข้างแล้วยึดสายเคเบิลให้แน่นด้วยตัวรัดสายเคเบิล

หมายเหตุ

ห้ามติดตั้งอุปกรณ์ตรงกับระบบระบายอากาศของ TV โดยเด็ดขาด บริเวณที่ติดตั้งระบบระบายอากาศขึ้นอยู่กับ TV ของคุณ

หมายเหตุ

ห้ามเก็บอุปกรณ์ไว้ในลิ้นชัก - อาจมีผลกระทบทางลบต่อการส่งข้อมูลแบบไร้สาย - รูปภาพประกอบ 9

หมายเหตุ

เพื่อให้การส่งสัญญาณได้ไกลขึ้น ให้วางอุปกรณ์อยู่ในแนวเส้นตรง ที่ไม่มีสิ่งกีดขวางใดๆ

ข้อมูลเพิ่มเติม

การบำรุงรักษา

ทำความสะอาดอุปกรณ์ของคุณด้วยผ้านุ่มสะอาด หรือเป่าทำความสะอาดด้วยหัวเป่าอย่างเบา ๆ

หมายเหตุ

ห้ามล้างอุปกรณ์ และจุ่มในน้ำหรือของเหลวอื่น ๆ โดยเด็ดขาด

LEDs

LED	ความหมาย
ไฟสีขาวสลัว ๆ	คุณ将会เห็นไฟแสงนี้ครั้งแรกตอนคุณเปิดอุปกรณ์หรือหลังรีเซต
ไฟสีฟ้าสว่างวบบหนึ่งครั้ง-สำหรับเครื่องช่วยฟังแต่ละเครื่อง	อุปกรณ์กำลังส่งข้อมูลการจับคู่ไปที่เครื่องช่วยฟังของคุณ
ไฟสีฟ้าสลัว ๆ	หากกดปุ่มรีเซตสั้น ๆ ไฟ LED สีฟ้าจะกะพริบ-และการสตรีมมิ่งจะหยุดไป 30 วินาที ซึ่งไม่มีผลกระทบต่ออุปกรณ์ของคุณ
ไฟสีเขียวสลัว ๆ	อุปกรณ์เปิดอยู่แต่ไม่มีการสตรีมมิ่ง
ไฟสีเขียวสว่างนึ่ง	อุปกรณ์เปิดอยู่และกำลังทำการสตรีมมิ่ง
ไฟสีแดงกะพริบ	ไม่รู้จักรูปแบบเสียง
ไฟสีแดงสลัว ๆ	อุปกรณ์ร้อนเกินไป ทั้งอุปกรณ์ให้เย็นก่อนนำมาใช้
	จะเห็นรูปแบบไฟ LED นี้ ถ้าหากว่าสายเคเบิล USB จ่ายไฟให้กับอุปกรณ์ไม่พอ
ไฟสีแดงสว่างนึ่ง	อุปกรณ์ไม่ทำงาน ติดต่อผู้เชี่ยวชาญทางด้านการได้ยินของท่าน

การรีเซตอุปกรณ์

คุณ将会พบปุ่มกดที่ด้านหลังอุปกรณ์ คุณสามารถใช้ปุ่มนี้รีเซตอุปกรณ์ของคุณ-ได้โดยกดที่ปุ่มนี้แค่ไว้ 5 วินาที จะเป็นการปิดและเปิดอุปกรณ์ใหม่ซึ่งจะลบ-การจับคู่ที่มีอยู่ออกจากอุปกรณ์

หมายเหตุ

หากคุณรีเซตอุปกรณ์ คุณต้องจับคู่เครื่องช่วยฟังของคุณกับอุปกรณ์ใหม่อีกครั้ง

การแก้ไขปัญหา

เนื้อหาในหน้าต่อไปนี้นำโดยคำแนะนำในการแก้ไขปัญหาหากเครื่องช่วยฟังหยุดทำงานหรือไม่ทำงานตามที่คาดไว้ หากยังคงเกิดปัญหามีอยู่ โปรดติดต่อผู้เชี่ยวชาญด้านการได้ยิน

ปัญหา	สาเหตุที่เป็นไปได้	แนวทางแก้ไข
เครื่องช่วยฟังของฉันไม่ได้ยินเสียงจาก TV	ก. อุปกรณ์และเครื่องช่วยฟังไม่เข้าคู่กัน ข. อุปกรณ์เชื่อมต่อเข้ากับ TV ไม่ถูกต้อง ค. ไม่ได้เปิดแหล่งสัญญาณเสียง ง. แบตเตอรี่เครื่องช่วยฟังอ่อน จ. เครื่องช่วยฟังของคุณไม่อยู่ในโปรแกรม TV PLAY ฉ. เสียงเบาเกินไป	ก. จับคู่อุปกรณ์กับเครื่องช่วยฟังของคุณ ข. ตรวจสอบว่าคุณเชื่อมต่อเข้ากับ TV อย่างถูกต้องเหมาะสมหรือไม่ ค. เปิดแหล่งสัญญาณเสียง ง. เปลี่ยนแบตเตอรี่เครื่องช่วยฟัง จ. เลือกโปรแกรม TV PLAY บนแอปฯ ฉ. เร่งเสียงให้ดังขึ้นบนแอปฯ
คนอื่นไม่ได้ยินเสียงจาก TV	ก. คุณต่ออุปกรณ์เข้ากับเต้ารับของหูฟังแล้ว	ก1 ต่อสายเคเบิลแบบอนาล็อกตามที่อธิบายไว้ในเรื่องการเชื่อมต่อ ก2 ใช้เอาต์พุตแตกต่างกันบน TV ก3 ตรวจสอบวิธีการตั้งเกี่ยวกับการได้ยินบน TV ของคุณและตั้งค่าตัวขยายเสียงที่ใช้เป็นขนาน (parallel)
เครื่องช่วยฟังของฉันได้ยินเสียงเพียงข้างเดียวเท่านั้น	ก. แบตเตอรี่เครื่องช่วยฟังอีกข้างอ่อน ข. อุปกรณ์จับคู่กับเครื่องช่วยฟังได้เครื่องเดียวเท่านั้น	ก. เปลี่ยนแบตเตอรี่เครื่องช่วยฟัง ข. ทำการจับคู่ใหม่
ฉันต่อสายเคเบิลออกปกติเข้ากับ TV แต่เครื่องช่วยฟังของฉันไม่ได้ยินเสียงจาก TV	ก. ไม่ได้ตั้งค่าการส่งออกสัญญาณเสียงของ TV ผ่านทางสายส่งสัญญาณออกออปติก	ก. ตรวจสอบวิธีการตั้งค่าการส่งออกสัญญาณเสียง (การตั้งค่าขั้นสูง)

ปัญหา	สาเหตุที่เป็นไปได้	แนวทางแก้ไข
ฉันท่อสายเคเบิลแบบ-อนาล็อกเข้ากับ TV แต่-เครื่องช่วยฟังของฉันไม่-ได้ยินเสียงจาก TV	สายส่งสัญญาณแบบ-อนาล็อกที่ TV เป็นสาย-รับสัญญาณอินพุต-เท่านั้น	ก. ใช้สายเคเบิลออปติก-ส่งสัญญาณร่วมกับ-อุปกรณ์ ข. ใช้เต้ารับขนาดมินิ (mini jack) บน TV กับ-สายเคเบิลที่มีเต้าเสียบ-ขนาดมินิและปลั๊กหูฟัง ค. TV ของคุณอาจใช้-งานเข้ากันไม่ได้กับ-อุปกรณ์
ระดับเสียงเข้ากันไม่ได้		ก. ปรับระดับเสียงโดย-ใช้แป้นๆ หรือ-รีโมทคอนโทรล ข. ตรวจสอบการตั้งค่า-ขั้นสูงบน TV เพื่อดูการ-ตั้งค่าระดับเสียง
เครื่องช่วยฟังของฉัน-ได้ยินเสียง TV สดุดที่-หูหนึ่งข้างหรือทั้งสอง-ข้าง	ก. อุปกรณ์วางอยู่ในลิ้น-ชักหรือหลังผนังห้อง ข. อุปกรณ์มีอยู่นอกพิสัย ค. มีสัญญาณรบกวน-จากแหล่งส่งสัญญาณ-วิทยุอื่น ๆ	ก. วางอุปกรณ์ใน-ตำแหน่งที่ไม่สิ่ง-กีดขวางใด ๆ และอยู่ใน-แนวเส้นตรง ข. วางอุปกรณ์ให้อยู่ใน-พิสัย ค. ย้ายออกห่างจาก-แหล่งส่งสัญญาณวิทยุ-อื่น ๆ
ไฟ LED สีแดงสว่างวาบ-และเครื่องช่วยฟังไม่-ได้ยินเสียง	ก. อุปกรณ์ร้อนเกินไป ข. TV ไม่สามารถจ่าย-ไฟให้กับอุปกรณ์ได้-เพียงพอ	ก. เก็บรักษาอุปกรณ์ให้-ห่างจากแสงแดด ห้าม-วางไว้ในลิ้นชักและจัด-เก็บให้ห่างจากระบบ-ระบายอากาศที่อยู่ด้าน-หลังของ TV ข. ถอดอุปกรณ์อื่นที่-เชื่อมต่อเข้ากับ TV ผ่าน-ทาง USB หรือเชื่อมต่อ-อุปกรณ์เข้ากับปลั๊กไฟ-ออก

หากยังคงเกิดปัญหาอยู่ โปรดติดต่อผู้เชี่ยวชาญด้านการได้ยิน

ข้อมูลเกี่ยวกับกฎข้อบังคับ

คำสั่ง EC

คำสั่ง 2014/53/EU

โดยนัยนี้ WSAUD A/S ขอประกาศว่า TV PLAY นี้เป็นไปตามข้อกำหนดที่สำคัญและบทบัญญัติที่เกี่ยวข้องอื่น ๆ ของคำสั่ง 2014/53/EU.

ชุดอุปกรณ์ TV PLAY ประกอบด้วยเครื่องส่งสัญญาณวิทยุซึ่งทำงานในช่วง: 2.4 GHz, 10.0 mW EIRP.

สำเนาของคำประกาศว่าด้วยความสอดคล้องตาม 2014/53/EU สามารถดูได้ที่:

www.widex.com/doc



ข้อมูลเกี่ยวกับการกำจัดทิ้งอุปกรณ์

ห้ามทิ้งเครื่องช่วยฟัง อุปกรณ์เสริมและแบตเตอรี่ของเครื่องช่วยฟังกับขยะครัวเรือน

ควรทิ้งเครื่องช่วยฟัง แบตเตอรี่และอุปกรณ์เสริมของเครื่องช่วยฟัง ในสถานที่ซึ่งกำหนดไว้สำหรับการทิ้งขยะจากอุปกรณ์ไฟฟ้าและอุปกรณ์อิเล็กทรอนิกส์ หรือมอบให้ผู้เชี่ยวชาญทางด้านการไถ่คืนของท่าน เพื่อทำการกำจัดอย่างปลอดภัย

สัญลักษณ์

สัญลักษณ์ที่ WSAUD A/S ใช้โดยทั่วไปในการติดฉลากอุปกรณ์ทางการแพทย์ (ฉลาก/IFU/ฯลฯ)

สัญลักษณ์- ชื่อเรื่อง/คำอธิบาย
ย่น



ผู้ผลิต

ผลิตภัณฑ์ที่ได้รับการผลิตจากผู้ผลิตซึ่งมีชื่อและที่อยู่ตามที่ระบุไว้ถัดจาก-
สัญลักษณ์ อาจมีการระบุวันที่ผลิตตามความเหมาะสม



หมายเลขแคตตาล็อก

หมายเลขแคตตาล็อก (รายการสินค้า) ของผลิตภัณฑ์



โปรดอ่านคำแนะนำสำหรับการใช้งาน

คำแนะนำการใช้งานมีข้อมูลข้อควรระวังที่สำคัญ (ค่าเตือน/ข้อควรระวัง)
และต้องอ่านก่อนการใช้งานผลิตภัณฑ์



คำเตือน

ต้องอ่านข้อความที่ทำเครื่องหมายด้วยสัญลักษณ์คำเตือนก่อนการใ้-
งานผลิตภัณฑ์



เครื่องหมาย WEEE

“ห้ามทิ้งหรือทำลายเหมือนขยะทั่วไป” เมื่อต้องทิ้งผลิตภัณฑ์ ต้องส่ง-
ผลิตภัณฑ์ไปยังแหล่งรวบรวมสำหรับการรีไซเคิลและการฟื้นฟูสภาพ
เพื่อป้องกันความเสี่ยงในการเกิดอันตรายต่อสภาพแวดล้อมหรือสุขภาพ-
มนุษย์จากสารอันตราย



เครื่องหมาย CE

ผลิตภัณฑ์นี้สอดคล้องกับข้อกำหนดที่กำหนดในคำสั่งด้านการทำ-
เครื่องหมาย European CE



เครื่องหมาย RCM

ผลิตภัณฑ์นี้สอดคล้องกับกฎระเบียบข้อบังคับด้านความปลอดภัยทางไฟฟ้า
EMC และคลื่นวิทยุสำหรับอุปกรณ์ที่จัดจำหน่ายในตลาดออสเตรเลียหรือ-
นิวซีแลนด์



อุปกรณ์ทางการแพทย์

การบ่งชี้ว่าอุปกรณ์นี้เป็นอุปกรณ์ทางการแพทย์

HƯỚNG DẪN SỬ DỤNG

CHÀO MỪNG	218
Nội dung gói - xem hình 1.....	218
Mục đích sử dụng.....	218
Thông tin an toàn quan trọng.....	218
BẮT ĐẦU	219
Kết nối thiết bị với TV.....	219
Lựa chọn A: sử dụng cáp quang - xem hình 2.....	219
Lựa chọn B: sử dụng cáp âm thanh analog - xem hình 3.....	219
Cấp điện thiết bị.....	220
Cài đặt thiết bị cho một hoặc hai máy trợ thính - xem hình 5.....	220
Ghép cặp thiết bị với máy trợ thính - xem hình 6.....	220
Bỏ ghép đôi.....	221
SỬ DỤNG THIẾT BỊ	222
Sử dụng thiết bị với Ứng dụng - xem hình 7.....	222
Sử dụng thiết bị mà không dùng Ứng dụng.....	222
Điều chỉnh âm lượng TV.....	222
Gọi điện khi sử dụng thiết bị.....	222
TUY CHỌN: GẮN THIẾT BỊ VÀO SAU TV - XEM HÌNH 8	223
THÔNG TIN BỔ SUNG	224
Bảo dưỡng.....	224
ĐÈN LED.....	224
Đặt lại thiết bị.....	224
Khắc phục sự cố.....	225
THÔNG TIN VỀ CÁC QUY ĐỊNH	227
Chỉ thị EU.....	227
Chỉ thị 2014/53/EU.....	227
Thông tin về thải bỏ.....	227
KÝ HIỆU	228

CHÀO MỪNG

Chúc mừng bạn đã có thiết bị phát âm thanh mới.

Nội dung gói - xem hình 1

1. Thiết bị
2. Cáp Micro USB
3. Giá gắn có để giữ dây cáp
4. Cáp âm thanh quang (Toslink)
5. Túi dụng cụ vệ sinh
6. Bảng dính hai mặt dự phòng để gắn
7. Cáp âm thanh analog (giắc cắm mini sang phono)

LƯU Ý

Đọc kỹ sách này và sách hướng dẫn sử dụng thiết bị trợ thính của bạn trước khi bắt đầu sử dụng thiết bị này.

Mục đích sử dụng

Thiết bị này được thiết kế để sử dụng như là một bộ phát âm thanh không dây từ tivi sang máy trợ thính được hỗ trợ.

Thông tin an toàn quan trọng

Đọc kỹ phần này trước khi bắt đầu sử dụng thiết bị.



Để thiết bị này tránh xa tầm với của trẻ em dưới ba tuổi.



Không sử dụng thiết bị ở ngoài trời.



Không cố gắng mở hoặc tự sửa thiết bị. Hãy liên hệ với chuyên gia chăm sóc thính giác của bạn nếu bạn cần sửa chữa bộ phát của mình.



Giữ thiết bị tránh xa ánh sáng mặt trời trực tiếp và không đặt thiết bị này cạnh bất kỳ thiết bị nào khác có thể làm nóng thiết bị.



Bộ sạc gắn tường TV hoặc USB phải tuân thủ IEC 60601-1, IEC 60950-1, IEC 62368-1 hoặc tiêu chuẩn an toàn tương đương.

Cần bảo quản và di chuyển thiết bị trong phạm vi nhiệt độ và độ ẩm từ -20°C đến +55°C (-4°F đến 131°F) và 10%-90% rH.

Thiết bị của bạn được thiết kế để vận hành trong phạm vi nhiệt độ, độ ẩm và áp suất khí quyển từ 0°C (32°F) đến 45°C (113°F), 10%-90% rH và 500 đến 1500 mBar.

BẮT ĐẦU

Kết nối thiết bị với TV

Lựa chọn A: sử dụng cáp quang - xem hình 2

Để kết nối âm thanh, chúng tôi khuyến nghị bạn sử dụng dây cáp quang (màu xanh dương) để kết nối thiết bị với TV bởi vì cáp quang sẽ cho bạn chất lượng âm thanh tốt nhất.

1. Gỡ nút bảo vệ khỏi cả hai đầu dây cáp quang.
2. Nối dây cáp quang (màu xanh dương) vào giắc cắm "Optical IN" (màu xanh dương) ở mặt sau của thiết bị, sau đó nối vào giắc cắm "Optical OUT" ở đằng sau TV.

LƯU Ý

Không đặt thiết bị này trong ngăn kéo, vì làm như vậy sẽ khiến phạm vi truyền âm thanh bị ngắn đi - xem hình 9.

LƯU Ý

Khi dùng cáp quang để kết nối thiết bị với TV, các định dạng kỹ thuật số sau đây sẽ được hỗ trợ:

Stereo kỹ thuật số (PCM)

Dolby Audio™

Bạn có thể cần cấu hình TV, đầu phát DVD hoặc hệ thống rạp hát tại gia để chọn một trong các định dạng âm thanh được hỗ trợ. Xin lưu ý rằng thiết bị có thể không phát được âm thanh từ các định dạng âm thanh không được hỗ trợ.

Lựa chọn B: sử dụng cáp âm thanh analog - xem hình 3

Bạn cũng có thể sử dụng cáp analog để kết nối thiết bị với TV. Để thực hiện điều này, hãy làm như sau:

1. Nối phích cắm (màu tím) trên cáp analog vào giắc cắm ở mặt sau thiết bị.
2. Sau đó nối cáp âm thanh analog vào giắc cắm tương ứng ở đằng sau TV.

LƯU Ý

Sử dụng lựa chọn cáp quang hoặc lựa chọn cáp analog để kết nối thiết bị với TV. Không dùng cả hai.

LƯU Ý

Nếu bạn đã kết nối cả hai cáp, thiết bị sẽ luôn chọn nguồn từ kết nối cáp quang.

Cấp điện thiết bị

Để cấp điện cho thiết bị, nối cáp Micro USB vào thiết bị, sau đó nối đầu kia vào giắc cắm USB ở đằng sau TV.

Sau đó, bật TV.

LƯU Ý

Nếu TV của bạn không có giắc cắm USB, bạn có thể sử dụng một bộ sạc USB gắn tường tiêu chuẩn (không kèm theo). Bộ sạc gắn tường sẽ cung cấp điện năng tối thiểu bằng 500 mA (2,5 W) .

Cài đặt thiết bị cho một hoặc hai máy trợ thính - xem hình 5

Bạn có thể cài đặt thiết bị tùy theo nhu cầu bằng cách sử dụng con trượt ở dưới đáy thiết bị. Nếu bạn có một máy trợ thính, hãy chọn cài đặt âm thanh một tai, còn nếu bạn có hai máy trợ thính hãy chọn cài đặt âm thanh hai tai.



Âm thanh một tai



Âm thanh hai tai

Ghép cặp thiết bị với máy trợ thính -xem hình 6

Bạn cần ghép cặp thiết bị với máy trợ thính trước khi bắt đầu phát âm thanh từ TV. Hãy làm như sau:

1. Cấp điện cho thiết bị bằng cách bật TV (xe hình 4) hoặc tham khảo phần “Cấp điện thiết bị”.
2. Khởi động lại máy trợ thính bằng cách mở và đóng ngăn chứa pin.
3. Giữ máy trợ thính trong phạm vi của thiết bị khi ghép đôi (1-2 mét).
4. Máy trợ thính phát ra âm báo xác nhận máy đã được ghép đôi với thiết bị.

LƯU Ý

Máy trợ thính của bạn chỉ chuyển sang chế độ ghép đôi trong ba phút sau khi bạn khởi động lại chúng. Bạn có thể cần phải khởi động lại máy trợ thính một lần nữa nếu không thể ghép đôi kịp thời.

LƯU Ý

Có thể sử dụng thiết bị để phát âm thanh đến nhiều người dùng cùng lúc. Nếu bạn cần sử dụng lựa chọn này, chỉ cần làm theo quy trình ghép đôi tương tự ở trên.

Bỏ ghép đôi

Bạn chỉ có thể bỏ ghép đôi bằng Ứng dụng. Để thực hiện điều này, hãy làm như sau:

1. Mở chương trình TV PLAY trên Ứng dụng, sau đó vào Menu Âm thanh.
2. Chạm vào dấu ba chấm ở góc trên cùng bên phải của Menu Âm thanh.
3. Bấm vào nút Xóa ghép đôi và chấp nhận xóa ghép đôi.

SỬ DỤNG THIẾT BỊ

Sử dụng thiết bị với Ứng dụng – xem hình 7

Sau khi đã ghép đôi thiết bị với máy trợ thính, thiết bị sẽ sẵn sàng để sử dụng thông qua Ứng dụng. Để bắt đầu nghe TV, hãy làm như sau:

1. Bắt đầu bằng cách đảm bảo rằng máy trợ thính của bạn được ghép đôi với điện thoại.
2. Mở Ứng dụng rồi chọn chương trình nghe TV. Bạn sẽ bắt đầu nghe thấy âm thanh từ TV.
3. Để dừng nghe âm thanh từ TV, chỉ cần chuyển sang chương trình nghe khác.

LƯU Ý

Lần đầu tiên bạn sử dụng Ứng dụng sau khi ghép đôi máy trợ thính với thiết bị, bạn sẽ thấy văn bản trợ giúp trên màn hình cho biết rằng chương trình TV PLAY đã được thêm vào danh sách chương trình của bạn. Thông báo này sẽ biến mất ngay sau khi bạn chạm vào bất cứ đâu trên màn hình.

LƯU Ý

Nếu bạn không thấy biểu tượng chương trình TV PLAY trên Ứng dụng, thiết bị và máy trợ thính không được ghép đôi chính xác.

Sử dụng thiết bị mà không dùng Ứng dụng

Khi máy trợ thính được ghép đôi với thiết bị, một chương trình TV sẽ tự động được thêm vào máy trợ thính. Để phát âm thanh TV qua chương trình TV mà không dùng Ứng dụng, bạn sẽ phải chuyển đổi qua các chương trình trên máy trợ thính bằng nút chuyển chương trình hoặc RC-DEX và tìm chương trình TV.

Điều chỉnh âm lượng TV

Bạn có thể dễ dàng điều chỉnh âm lượng TV từ TV hoặc máy trợ thính bằng con trượt điều chỉnh âm lượng trên màn hình Ứng dụng. Khi không dùng Ứng dụng, bạn có thể điều chỉnh âm lượng TV thông qua RC-DEX bằng các nút điều chỉnh âm lượng.

LƯU Ý

Nếu bạn muốn tập trung vào âm thanh từ TV và không nghe âm thanh xung quanh, bạn có thể sử dụng chức năng Tắt âm thanh xung quanh từ Ứng dụng.

Gọi điện khi sử dụng thiết bị

Nếu bạn dùng thiết bị iPhone hoặc Android có tính năng phát trực tiếp, chỉ cần trả lời cuộc gọi như bình thường.

LƯU Ý

Nếu cuộc gọi không phát đến máy trợ thính của bạn, hãy thử chuyển sang chương trình nghe khác bằng Ứng dụng.

TÙY CHỌN: GẮN THIẾT BỊ VÀO SAU TV - XEM HÌNH 8

Để gắn thiết bị vào một trong các góc trên của TV, hãy cẩn thận làm theo các bước sau:

1. Lau sạch mặt sau của TV bằng túi dụng cụ vệ sinh. Để vài giây cho bề mặt khô.
2. Tháo lớp bảo vệ khỏi băng dính trên giá gắn.
3. Ấn băng dính vào giá gắn ở đằng sau TV và giữ như vậy trong 5 giây.
4. Kéo dây cáp qua để giữ dây cáp trên giá gắn.
5. Trượt thiết bị vào giá gắn và cố định dây cáp bằng chốt kẹp giữ cáp.

LƯU Ý

Không gắn thiết bị trực tiếp lên hệ thống thông gió của TV. Vị trí đặt hệ thống thông gió tùy thuộc vào TV của bạn.

LƯU Ý

Không cắt thiết bị trong ngăn kéo, bởi vì điều này có thể gây ảnh hưởng tiêu cực đến việc truyền dữ liệu không dây - xem hình 9

LƯU Ý

Để có phạm vi truyền xa hơn, giữ thiết bị trong tầm mắt.

THÔNG TIN BỔ SUNG

Bảo dưỡng

Lau sạch thiết bị bằng vải mềm, khô hoặc dùng máy hút bụi có vòi hút mềm để làm sạch.

LƯU Ý

Không rửa thiết bị và không nhúng thiết bị vào trong nước hay bất kỳ dung dịch nào khác.

ĐÈN LED

LED

Ý NGHĨA

Ánh sáng trắng mờ dần	Bạn sẽ thấy điều này lần đầu tiên khi bật thiết bị hoặc sau khi thiết lập lại.
Một đèn nhấp nháy màu xanh dương với mỗi máy trợ thính	Thiết bị này đang gửi thông tin ghép đôi đến máy trợ thính của bạn
Ánh sáng xanh dương mờ dần	Nếu bạn nhấn nhanh vào nút thiết lập lại, đèn LED sẽ phát sáng màu xanh dương và việc phát sẽ ngừng trong 30 giây. Điều này sẽ không ảnh hưởng đến thiết bị của bạn
Đèn xanh lục mờ dần	Thiết bị bật nhưng không đang phát.
Đèn màu xanh lục sáng liên tục	Thiết bị bật và đang phát.
Đèn màu đỏ nhấp nháy	Định dạng âm thanh không xác định
Đèn màu đỏ mờ dần	Thiết bị quá nóng. Để thiết bị nguội đi trước khi sử dụng
	Kiểu đèn LED này cũng có thể thấy khi cáp USB không cấp cho thiết bị đủ nguồn điện
Đèn màu đỏ liên tục	Thiết bị không hoạt động. Liên hệ với chuyên gia chăm sóc thính giác của bạn

Đặt lại thiết bị

Ở mặt sau của thiết bị, bạn thấy có một nút: Bạn có thể sử dụng nút này để đặt lại thiết bị bằng cách nhấn nút trong 5 giây. Thao tác này sẽ khởi động lại thiết bị và xóa mọi ghép đôi hiện có khỏi thiết bị.

LƯU Ý

Nếu bạn đặt lại thiết bị, bạn sẽ phải ghép đôi máy trợ thính với thiết bị lại một lần nữa.

Khắc phục sự cố

Những trang sau nói về lời khuyên về những điều cần làm nếu thiết bị của bạn dừng hoạt động hoặc không hoạt động như kỳ vọng. Nếu các sự cố này vẫn còn, hãy liên hệ chuyên gia chăm sóc thính giác của bạn.

Sự cố	Nguyên nhân	Cách xử lý
Không có âm thanh từ TV trong máy trợ thính của tôi	a. Máy trợ thính và thiết bị chưa ghép đôi b. Thiết bị không được kết nối đúng cách đến TV c. Nguồn âm thanh chưa bật d. Pin của máy trợ thính gần cạn e. Máy trợ thính của bạn không chuyển sang chương trình TV PLAY f. Âm lượng quá thấp	a. Ghép đôi thiết bị với máy trợ thính b. Kiểm tra để đảm bảo thiết bị được kết nối đúng cách với TV c. Bật nguồn âm thanh d. Thay pin của máy trợ thính e. Chọn chương trình TV PLAY trên Ứng dụng f. Bật âm lượng trên Ứng dụng
Người khác không nghe được âm thanh từ TV	a. Bạn đã kết nối thiết bị vào giắc cắm tai nghe	a1. Kết nối cáp analog như mô tả trong chương Kết nối a2. Sử dụng đầu ra khác trên TV a3. Kiểm tra cài đặt âm thanh trên TV và cài đặt loa để sử dụng song song
Tôi chỉ nghe được âm thanh trong một máy trợ thính	a. Pin trên máy trợ thính kia đã cạn b. Chỉ một máy trợ thính được ghép đôi với thiết bị	a. Thay pin của máy trợ thính b. Thực hiện ghép đôi mới

Sự cố	Nguyên nhân	Cách xử lý
Tôi đã kết nối cáp quang với TV, nhưng không có âm thanh trong máy trợ thính của tôi	a. TV không được cấu hình để gửi âm thanh ra ngoài qua đầu nối quang ra	a. Kiểm tra cài đặt đầu ra âm thanh của TV (cài đặt nâng cao)
Tôi đã kết nối cáp analog với TV, nhưng không có âm thanh trong máy trợ thính của tôi	Đầu nối analog trên TV chỉ dành cho đầu vào âm thanh	a. Sử dụng cáp quang được cấp kèm theo thiết bị b. Sử dụng giắc cắm mini và phích cắm tai nghe trên TV c. TV có thể không tương thích với thiết bị
Âm lượng không phù hợp		a. Điều chỉnh âm lượng sử dụng Ứng dụng hoặc điều khiển từ xa b. Kiểm tra cài đặt nâng cao trên TV để xem cài đặt âm lượng
Âm thanh TV trong máy trợ thính của tôi bị gián đoạn ở một hoặc cả hai máy trợ thính	a. Thiết bị được đặt trong ngăn kéo hoặc ở sau một bức tường b. Thiết bị vượt ngoài phạm vi c. Có nhiễu từ nguồn phát sóng vô tuyến khác	a. Đặt thiết bị trong tầm mắt b. Đặt thiết bị trong phạm vi c. Di chuyển tránh xa nguồn phát sóng vô tuyến khác
Đèn LED nhấp nháy màu đỏ và không có âm thanh trong máy trợ thính	a. Thiết bị quá nóng b. TV không cấp đủ điện cho thiết bị	a. Giữ thiết bị tránh xa ánh sáng mặt trời. Không đặt thiết bị trong ngăn kéo và giữ tránh xa hệ thống thông gió ở đằng sau TV b. Ngắt kết nối thiết bị khác nối với TV qua USB, hoặc kết nối thiết bị với ổ điện

Nếu các sự cố này vẫn còn, hãy liên hệ chuyên gia chăm sóc thính giác của bạn.

THÔNG TIN VỀ CÁC QUY ĐỊNH

Chỉ thị EU

Chỉ thị 2014/53/EU

Bằng văn bản này, WSAUD A/S tuyên bố rằng sản phẩm TV PLAY này tuân thủ các yêu cầu thiết yếu và các quy định có liên quan khác của Chỉ thị 2014/53/EU.

TV PLAY có bộ phát sóng vô tuyến hoạt động ở:
2,4 GHz, 10,0 mW EIRP.

Bản sao Tuyên bố tuân thủ theo Chỉ thị 2014/53/EU có tại:

www.widex.com/doc



Thông tin về thải bỏ

Không được thải bỏ máy trợ thính, phụ kiện của máy trợ thính và pin cùng với rác thải sinh hoạt thông thường.

Máy trợ thính, pin và phụ kiện của máy trợ thính cần được thải bỏ tại những nơi dành riêng cho chất thải thiết bị điện và điện tử, hoặc chuyển cho chuyên gia chăm sóc thính giác của bạn để thải bỏ an toàn.

KÝ HIỆU

Các ký hiệu thường được WSAUD A/S sử dụng trong nhãn mác thiết bị y tế (nhãn/IFU/v.v.)

Ký hiệu Tiêu đề/Mô tả



Nhà sản xuất

Sản phẩm được sản xuất bởi nhà sản xuất có tên và địa chỉ được trình bày kế bên ký hiệu. Nếu phù hợp, ngày sản xuất cũng có thể được trình bày.



Mã danh mục

Mã danh mục (mục) của sản phẩm.



Tham khảo hướng dẫn sử dụng

Hướng dẫn sử dụng bao gồm các thông tin thận trọng (cảnh báo/biện pháp phòng ngừa) quan trọng và phải đọc kỹ trước khi sử dụng sản phẩm.



Cảnh báo

Văn bản có biểu tượng cảnh báo phải đọc kỹ trước khi sử dụng sản phẩm.



Nhãn WEEE

"Không xử lý như rác thải thông thường". Khi thải bỏ sản phẩm, cần phải mang sản phẩm tới nơi thu gom được chỉ định để tái chế và phục hồi để ngăn rủi ro nguy hại cho môi trường hoặc sức khỏe con người do sự hiện diện của các chất có hại.



Nhãn CE

Sản phẩm tuân thủ các yêu cầu được quy định trong các chỉ thị về ghi nhãn CE của Châu Âu.



Nhãn RCM

Sản phẩm tuân thủ theo các yêu cầu pháp lý về an toàn điện, EMC và phổ vô tuyến đối với các sản phẩm được cung cấp cho thị trường Úc hoặc New Zealand.



Thiết bị y tế

Cho biết thiết bị này là thiết bị y tế.

ARAHAN PENGGUNA

SELAMAT DATANG.....	230
Kandungan bungkusuan - lihat ilustrasi 1.....	230
Kegunaan yang dicadangkan.....	230
Maklumat keselamatan penting.....	230
BERMULA.....	231
Menyambung peranti ke TV anda.....	231
Pilihan A: menggunakan kabel optik - lihat ilustrasi 2.....	231
Pilihan B: menggunakan kabel audio analog - lihat ilustrasi 3.....	231
Menjana kuasa peranti.....	232
Menyediakan peranti untuk satu atau dua alat bantu pendengaran - lihat ilustrasi 5	232
Pasangkan peranti dengan alat bantu pendengaran - lihat ilustrasi 6.....	232
Mengeluarkan pasangan.....	233
MENGGUNAKAN PERANTI.....	234
Menggunakan peranti dengan Apl - lihat ilustrasi 7.....	234
Menggunakan peranti tanpa Apl.....	234
Pelarasan kelantangan bunyi TV.....	234
Panggilan telefon semasa menggunakan peranti.....	234
PILIHAN: MENYAMBUNG PERANTI KE BELAKANG TV ANDA - LIHAT ILUSTRASI 8..	235
MAKLUMAT TAMBAHAN.....	236
Penyelenggaraan.....	236
LED.....	236
Menetapkan semula peranti.....	236
Penyelesaian masalah.....	237
MAKLUMAT PERATURAN.....	239
Arahan EU.....	239
Arahan 2014/53/EU.....	239
Maklumat berkenaan pelupusan.....	239
SIMBOL.....	240

SELAMAT DATANG

Tahniah atas pemilihan peranti penstriman anda yang baharu.

Kandungan bungkusan - lihat ilustrasi 1

1. Peranti
2. Kabel USB mikro
3. Pendakap pelekapan dengan pemegang kabel
4. Kabel audio (Toslink) optikal
5. Sacet pembersihan
6. Pita pelekat ganda ganti untuk pelekapan
7. Kabel audio analog (picu mini ke telefon)

CATATAN

Baca buku panduan ini dan arahan pengguna untuk alat bantu pendengaran anda dengan cermat sebelum anda mula menggunakan peranti.

Kegunaan yang dicadangkan

Peranti ini bertujuan sebagai pemancar bunyi wayarles dari televisyen ke alat pendengaran yang disokong.

Maklumat keselamatan penting

Baca bahagian ini dengan teliti sebelum anda mula menggunakan peranti tersebut.



Jauhkan peranti daripada kanak-kanak yang berumur di bawah tiga tahun.



Jangan guna peranti di luar bangunan.



Jangan cuba untuk membuka atau membaiki sendiri peranti. Hubungi profesional penjagaan pendengaran anda jika anda perlu untuk membaiki peranti anda.



Jauhkan peranti dari cahaya matahari terus dan jangan letakkan berhampiran dengan sebarang peralatan lain yang boleh memanaskannya.



Pengecas dinding TV atau USB hendaklah mematuhi IEC 60601-1, IEC 60950-1, IEC 62368-1 atau standard keselamatan yang setara dengannya.

Peranti anda perlu disimpan dan diangkut dalam julat suhu dan kelembapan antara -20°C hingga +55°C (-4°F hingga 131°F) dan 10%-90% rH.

Peranti anda direka untuk beroperasi dalam julat suhu, kelembapan dan tekanan atmosfera antara 0°C (32°F) hingga 45°C (113°F), 10%-90% rH dan 500 ke 1500 mBar.

BERMULA

Menyambung peranti ke TV anda

Pilihan A: menggunakan kabel optik - lihat ilustrasi 2

Untuk sambungan audio, kami mengesyorkan bahawa anda menggunakan kabel optik (biru) untuk menyambungkan peranti ke TV anda, kerana ini memberikan kualiti audio terbaik kepada anda.

1. Tanggalkan penutup perlindungan dari kedua-dua hujung kabel optik.
2. Sambungkan kabel optik (biru) ke soket "Optical IN"(biru) sepadan di belakang peranti, dan kemudian sambungkannya ke soket "Optical OUT" di belakang TV anda.

CATATAN

Jangan simpan peranti dalam laci - ini boleh memendekkan julat transmisi - lihat ilustrasi 9.

CATATAN

Bila menggunakan kabel optik untuk menyambungkan peranti ke TV anda, format digital berikut disokong.

Digital stereo (PCM)

Dolby Audio™

Ia mungkin perlu untuk menkonfigurasi TV, pemain DVD atau sistem pawagam rumah anda untuk memilih satu daripada format audio disokong. Ambil perhatian bahawa peranti mungkin tidak boleh strim bunyi daripada format audio tidak disokong.

Pilihan B: menggunakan kabel audio analog - lihat ilustrasi 3

Anda boleh menggunakan kabel analog untuk menyambungkan peranti ke TV anda. Untuk berbuat demikian, ikuti langkah ini:

1. Sambungkan palam (ungu) pada kabel analog ke dalam soket pada belakang peranti.
2. Kemudian sambungkan kabel audio analog ke dalam soket sepadan di belakang TV anda.

CATATAN

Gunakan sama ada pilihan kabel optik atau pilihan kabel analog untuk menyambungkan peranti anda ke TV. Anda tidak perlu menggunakan kedua-duanya.

CATATAN

Jika anda telah menyambungkan kedua-dua kabel, peranti akan sentiasa memilih sumber daripada sambungan optik.

Menjana kuasa peranti

Untuk menjana kuasa peranti, sambungkan kabel USB Mikro ke peranti dan kemudian, sambungkan hujung lagi satu ke soket USB di belakang TV anda.

Kemudian, hidupkan TV anda.

CATATAN

Jika TV anda tidak mempunyai soket USB, anda boleh menggunakan pengecas dinding USB standard (tidak disertakan). Pengecas dinding seharusnya membekalkan sekurang-kurangnya 500 mA (2.5 W) kuasa.

Menyediakan peranti untuk satu atau dua alat bantu pendengaran - lihat ilustrasi 5

Anda boleh menyediakan peranti anda menurut keperluan anda menggunakan penggelongsor di bawah peranti. Jika anda mempunyai satu alat bantu pendengaran, pilih tetapan monoaural dan pilih binaural jika anda menggunakan dua alat bantu pendengaran.



Bunyi mono



Bunyi stereo

Pasangkan peranti dengan alat bantu pendengaran - lihat ilustrasi 6.

Anda perlu pasang peranti anda dan alat bantu pendengaran sebelum anda mula strim bunyi dari TV anda. Lakukan seperti yang berikut:

1. Kuasakan peranti anda dengan menghidupkan TV anda (lihat ilustrasi 4) atau rujuk bahagian “Menguasakan peranti”.
2. Mulakan semula alat bantu pendengaran anda dengan membuka dan menutup tempat bateri.
3. Dekatkan alat bantu pendengaran dalam jarak peranti semasa perpasangan (1-2 meter).
4. Alat bantu pendengaran memainkan nada mengesahkan bahawa ia telah dipasangkan dengan peranti.

CATATAN

Alat bantu pendengaran anda hanya dalam mod berpasangan tiga minit selepas anda memulakannya. Anda mungkin perlu memulakannya semula jika anda tidak memasangkannya pada masa.

CATATAN

Peranti boleh digunakan untuk strim bunyi kepada lebih daripada satu pengguna pada satu-satu masa. Jika anda perlu pilihan ini, hanya ikuti prosedur berpasangan di atas.

Mengeluarkan pasangan

Anda hanya boleh mengeluarkan pasangan menggunakan Aplikasi. Untuk berbuat demikian, ikuti langkah ini:

1. Buka program TV PLAY pada Aplikasi anda, dan kemudian masukkan Menu Bunyi.
2. Ketik tiga titik pada sudut kanan sebelah atas Menu Bunyi.
3. Tekan butang Padam pasangan dan terima memadamkan pasangan.

MENGGUNAKAN PERANTI

Menggunakan peranti dengan Apl - lihat ilustrasi 7

Sebaik sahaja peranti dipasangkan dengan alat bantuan pendengaran anda, ia akan bersedia untuk digunakan melalui Apl anda. Untuk memulakan pendengaran TV anda, lakukan seperti yang berikut:

1. Mulakan dengan memeriksa alat bantu pendengaran dpasangkan dengan telefon anda.
2. Buka Aplikasi anda dan pilih program pendengaran TV. Anda akan mula mendengar bunyi dari TV.
3. Untuk menghentikan pendengaran bunyi dari TV anda, hanya tukar kepada program pendengaran lain.

CATATAN

Pertama kali anda gunakan Aplikasi anda selepas memasangkan alat bantu pendengaran anda dengan peranti, anda akan melihat teks bantuan pada skrin memaklumkan anda bahawa program TV PLAY telah ditambah kepada senarai program anda. Mesej ini akan hilang sebaik sahaja anda ketik mana-mana sahaja pada skrin.

CATATAN

Jika anda tidak lihat ikon program TV PLAY pada Apl anda, peranti dan alat bantuan pendengaran tidak dipasangkan dengan betul.

Menggunakan peranti tanpa Apl

Apabila alat bantuan pendengaran dipasangkan dengan peranti, program TV akan ditambahkan secara automatik dalam alat bantuan pendengaran tersebut. Untuk menstrim bunyi TV melalui program TV tanpa menggunakan Apl, anda perlu menogol melalui program pada alat pendengaran anda menggunakan butang program atau RC-DEX dan mencari program TV.

Pelarasan kelantangan bunyi TV

Anda boleh melaraskan kelantangan bunyi dengan mudah dari TV dan alat bantu pendengaran menggunakan gelangsar kelantangan pada skrin Apl anda. Tanpa Apl, anda boleh melaraskan kelantangan bunyi TV melalui RC-DEX menggunakan butang kelantangan.

CATATAN

Jika anda ini menumpukan pada bunyi dari TV anda dan tidak mendengar bunyi di sekeliling, anda boleh gunakan fungsi matikan Bilik daripada Apl anda

Panggilan telefon semasa menggunakan peranti

Jika anda mempunyai iPhone atau Android dengan penstriman langsung, jawab sahaja panggilan masuk seperti yang biasa anda lakukan pada telefon anda.

CATATAN

Jika panggilan telefon tidak distrim pada alat bantuan pendengaran, cuba tukar program pendengaran lain menggunakan Apl anda.

PILIHAN: MENYAMBUNG PERANTI KE BELAKANG TV ANDA - LIHAT ILUSTRASI 8

Untuk menyambung peranti ke satu daripada sudut atas TV anda, ikuti langkah ini dengan berhati-hati.

1. Bersihkan permukaan pada belakang TV anda menggunakan sacet pembersihan. Biarkan permukaan kering selama beberapa saat.
2. Tanggalkan kerajang perlindungan pita pelekat pada pendakap pelekapan.
3. Tekan pita pelekat pada pendakap pelekapan pada belakang TV anda dan perlu ditekan selama 5 minit.
4. Tarik kabel menerusi pemegang kabel pada pendakap pelekapan anda.
5. Luncurkan peranti ke dalam pendakap pelekapan dan ketatkan kabel dengan pengetat kabel.

CATATAN

Jangan sambungkan peranti secara terus ke sistem pengudaraan TV anda. Di mana sistem pengudaraan ditempatkan bergantung pada TV anda.

CATATAN

Jangan simpan peranti dalam laci - ini mungkin mempunyai impak negatif pada penghantaran data wayarles - lihat ilustrasi 9.

CATATAN

Untuk jarak transmisi lebih lama pastikan peranti boleh dilihat.

MAKLUMAT TAMBAHAN

Penyelenggaraan

Bersihkan peranti anda menggunakan kain lembut yang kering atau vakum bersihkan-nya dengan muncung lembut.

CATATAN

Jangan basuh peranti anda dan jangan sekali-kali rendamnya dalam air atau sebarang cecair lain.

LED

LED

MAKSUD

Lampu putih semakin kelim	Anda akan melihat ini pertama kali anda hidupkan peranti atau selepas set semula.
Satu kelipan biru untuk setiap alat bantu pendengaran	Peranti menghantar maklumat pemasangan ke alat bantu pendengaran
Lampu biru semakin kelim	Jika anda buat tekanan pendek pada butang set semula, LED akan berkelip biru dan strim akan berhenti selama 30 saat. Ini tiada kesan pada peranti anda
Lampu hijau semakin kelim	Peranti ini dihidupkan dan tidak distrimkan.
Lampu hijau tetap	Peranti ini dihidupkan dan distrimkan
Lampu merah berkelip	Format bunyi tidak diketahui
Lampu merah semakin kelim	Peranti terlampau panas. Biarkan peranti sejuk sebelum guna
	Corak LED ini juga boleh dilihat jika kabel USB tidak menyediakan kuasa yang cukup untuk peranti
Lampu merah tetap	Peranti tidak berfungsi. Hubungi pakar penjagaan pendengaran profesional anda

Menetapkan semula peranti

Di belakang peranti anda, anda akan menemui butang. Anda boleh menggunakan butang ini untuk menetapkan semula peranti anda dengan menekannya selama 5 saat. Ini akan but semula peranti dan mengalih keluar sebarang berpasangan sedia ada daripada peranti.

CATATAN

Jika anda set semula peranti anda, anda perlu pasang alat bantu pendengaran anda dengan peranti sekali lagi.

Penyelesaian masalah

Halaman ini mengandungi nasihat tentang apa yang perlu dilakukan sekiranya peranti anda berhenti berfungsi atau tidak berfungsi seperti yang sepatutnya. Jika masalah masih berterusan, hubungi pakar penjagaan pendengaran profesional anda.

Masalah	Kemungkinan penyebab	Penyelesaian
Tiada bunyi daripada TV dalam alat bantu pendengaran saya	a. Alat bantu pendengaran dan peranti tidak dipasang b. Peranti tidak disambungkan dengan betul ke TV anda c. Sumber audio dihidupkan d. Bateri alat bantu pendengaran hampir habis e. Alat bantu pendengaran anda bukan dalam program TV PLAY f. Kelantangan terlalu perlahan	a. Jadikan peranti dan alat bantu pendengaran anda berpasangan b. Periksa bahawa peranti disambungkan dengan betul ke TV c. Hidupkan sumber audio d. Gantikan bateri alat bantu pendengaran e. Pilih program TV PLAY pada Aplikasi f. Tingkatkan kelantangan pada Aplikasi
Orang lain tidak boleh mendengar bunyi daripada TV	a. Anda perlu menyambungkan peranti ke soket fon kepala	a1. Sambungkan kabel analog seperti diterangkan dalam bab Sambungan a2. Gunakan output berlainan pada TV a3. Semak tetapan audio pada TV anda dan set pembesar suara untuk digunakan selari
Saya hanya boleh mendengar bunyi dalam satu bantu pendengaran	a. Bateri pada alat bantu pendengaran lain hampir habis b. Hanya satu alat bantu pendengaran telah dipasangkan dengan peranti	a. Tukarkan bateri alat bantu pendengaran b. Mulakan pemasangan baharu?
Saya telah sambungkan kabel optik ke TV saya, tetapi saya tidak mempunyai audio dalam alat bantu pendengaran saya	a. TV tidak dikonfigurasi untuk menghantar audio melalui penyambung keluar optik	a. Semak tetapan output audio TV (Tetapan lanjutan)

Masalah	Kemungkinan penyebab	Penyelesaian
Saya telah sambung kabel analog ke TV saya, tetapi saya tidak mempunyai audio dalam alat bantu pendengaran saya	Penyambung analog pada TV adalah input bunyi saha-ja	<ul style="list-style-type: none"> a. Gunakan kabel optik yang dibekalkan dengan peranti anda b. Gunakan kabel jek mini ke jek mini dan palam telefon telinga pada TV anda c. TV anda mungkin tidak serasi dengan peranti
Kelantangan tidak selesa		<ul style="list-style-type: none"> a. Laraskan kelantangan menggunakan Aplikasi atau kawalan jauh b. Semak tetapan lanjutan pada TV anda untuk melihat tetapan kelantangan
Bunyi TV dalam alat bantu pendengaran diganggu dalam satu atau kedua-dua alat bantu pendengaran	<ul style="list-style-type: none"> a. Peranti telah diletakkan dalam laci, atau ianya di belakang dinding b. Peranti di luar jarak c. Terdapat gangguan daripada sumber transmisi radio lain 	<ul style="list-style-type: none"> a. Letakkan peranti senang dilihat b. Letakkan peranti dalam jarak c. Jauhkan daripada sumber transmisi radio lain
LED berkelip merah dan tidak terdapat bunyi dalam alat bantu pendengaran	<ul style="list-style-type: none"> a. Peranti terlampau panas b. TV tidak dapat bekalkan kuasa secukupnya ke peranti 	<ul style="list-style-type: none"> a. Jauhkan peranti daripada cahaya matahari. Jangan letakkan dalam laci dan jauhkan daripada sistem pengudaraan TV di belakang b. Putus sambung peralatan lain disambung ke TV melalui USB, atau sambung peranti ke soket kuasa

Jika masalah masih berterusan, hubungi pakar penjagaan pendengaran profesional anda.

MAKLUMAT PERATURAN

Arahan EU

Arahan 2014/53/EU

Dengan ini, WSAUD A/S mengisytiharkan bahawa TV PLAY ini mematuhi keperluan penting dan peruntukan Arahan lain yang berkaitan 2014/53/EU.

TV PLAY mengandungi pemancar radio yang beroperasi pada: 2.4 GHz, 10.0 mW EIRP.

Salinan Pengisytiharan Pematuhan mengikut 2014/53/EU boleh dijumpai pada:

www.widex.com/doc



Maklumat berkenaan pelupusan

Jangan buang alat bantu pendengaran, aksesori dan bateri bersama-sama bahan buangan rumah biasa.

Alat bantuan pendengaran, bateri dan aksesori alat bantuan pendengaran haruslah dibuang di tempat khas untuk pembuangan alat elektrik dan elektronik, atau diberikan kepada pakar penjagaan pendengaran profesional anda untuk pelupusan yang selamat.

SIMBOL

Simbol-simbol yang biasa digunakan oleh WSAUD A/S dalam pelabelan peranti perubatan (label/IFU/dll.)

Simbol	Tajuk/Penerangan
--------	------------------

**Pengilang**

Produk dikeluarkan oleh pengeluar yang nama dan alamatnya dinyatakan di sebelah simbol tersebut. Jika bersesuaian, tarikh pengilangan juga mungkin dinyatakan.

**Nombor katalog**

Nombor katalog (item) produk.

**Rujuk arahan penggunaan**

Arahan pengguna mengandungi maklumat peringatan penting (amaran/langkah berjaga-jaga) dan mesti dibaca sebelum menggunakan produk.

**Amaran**

Teks yang ditandakan dengan simbol amaran mesti dibaca sebelum menggunakan produk.

**Tanda WEEE**

“Bukan untuk bahan buangan am” Apabila produk perlu dilupuskan, ia mesti dihantar ke pusat pengumpulan yang ditetapkan untuk dikitar semula bagi mengelakkan risiko pencemaran terhadap alam sekitar atau kesihatan manusia sebagai akibat daripada kehadiran bahan berbahaya.

**Tanda CE**

Produk mematuhi keperluan yang ditetapkan dalam arahan pensijilan CE Eropah.

**Tanda RCM**

Produk mematuhi keperluan pengawalseliaan elektrik, EMC dan spektrum radio untuk produk yang dibekalkan bagi pasaran Australia atau New Zealand.

**Peranti perubatan**

Penunjuk bahawa peranti tersebut merupakan peranti perubatan.

USER INSTRUCTIONS

WELCOME.....	242
Package contents - see illustration 1.....	242
Intended use.....	242
Important safety information.....	242
GETTING STARTED.....	243
Connecting the device to your TV.....	243
Option A: using the optical cable - see illustration 2.....	243
Option B: using the analogue audio cable - see illustration 3.....	243
Powering the device.....	243
Setting up the device for one or two hearing aids - see illustration 5.....	244
Pairing the device with your hearing aids - see illustration 6.....	244
Removing a pairing.....	244
USING THE DEVICE.....	245
Using the device with the App - see illustration 7.....	245
Using the device without the App.....	245
Adjusting the volume of the TV sound.....	245
Phone calls while using the device.....	245
OPTIONAL: ATTACHING THE DEVICE TO THE BACK OF YOUR TV - SEE ILLUSTRATION 8.....	246
ADDITIONAL INFORMATION.....	247
Maintenance.....	247
LEDs.....	247
Resetting the device.....	247
Troubleshooting.....	247
REGULATORY INFORMATION.....	250
EU Directives.....	250
Directive 2014/53/EU.....	250
Information regarding disposal.....	250
SYMBOLS.....	251

WELCOME

Congratulations on your new streaming device.

Package contents - see illustration 1

1. Device
2. Micro USB cable
3. Mounting bracket with cable holder
4. Optical (Toslink) audio cable
5. Cleaning sachet
6. Spare double adhesive tape for mounting
7. Analog audio cable (mini jack-to-phonon)

NOTE

Read this booklet and the user instructions for your hearing aids carefully before you start using the device.

Intended use

This device is intended as a wireless sound transmitter from a television to supported hearing aids.

Important safety information

Read this section carefully before you start using the device.



Keep the device out of reach of children under three years.



Don't use the device outdoors.



Don't try to open or repair the device yourself. Contact your hearing care professional if you need to have it repaired.



Keep the device away from direct sunlight and don't place it close to any other equipment that may heat it up.



The TV or USB wall charger must comply to IEC 60601-1, IEC 60950-1, IEC 62368-1 or equivalent safety standards.

Your device should be stored and transported within the temperature and humidity ranges of -20°C to +55°C (-4°F to 131°F) and 10%-90% rH.

Your device is designed to operate within the temperature, humidity and atmospheric pressure ranges of 0°C (32°F) to 45°C (113°F), 10%-90% rH and 500 to 1500 mBar.

GETTING STARTED

Connecting the device to your TV

Option A: using the optical cable - see illustration 2

For audio connection, we recommend that you use the optical cable (blue) to connect the device to your TV, as this gives you the best audio quality.

1. Remove the protection caps from both ends of the optical cable.
2. Connect the optical cable (blue) to the corresponding "Optical IN" socket (blue) on the back of the device, and then connect it to the "Optical OUT" socket on the back of your TV.

NOTE

Don't keep the device in a drawer - this might shorten the transmission range - see illustration 9.

NOTE

When using the optical cable to connect the device to your TV, the following digital formats are supported:

Digital stereo (PCM)

Dolby Audio™

It may be necessary to configure your TV, DVD player or home theater system to choose one of the supported audio formats. Notice that the device may not be able to stream sound from unsupported audio formats.

Option B: using the analogue audio cable - see illustration 3

You can also use the analog cable to connect the device to your TV. To do so, follow these steps:

1. Connect the plug (purple) on the analog cable into the socket on the back of the device.
2. Then connect the analog audio cable into the corresponding sockets on the back of your TV.

NOTE

Use either the optical cable option or the analog cable option to connect your device to the TV. You don't need to use both.

NOTE

If you have connected both cables, the device will always choose the source from the optical connection.

Powering the device

To power the device, connect the Micro USB cable to the device and then connect the other end to the USB socket on the back of your TV.

Then turn on your TV.

NOTE

If your TV doesn't have a USB socket, you can use a standard USB wall charger (not included). The wall charger should supply at least 500 mA (2.5 W) of power.

Setting up the device for one or two hearing aids - see illustration 5

You can set up your device according to your needs using the slider on the bottom of the device. If you have one hearing aid, choose the monaural setting, and select the binaural setting if you are using two hearing aids.



Mono sound



Stereo sound

Pairing the device with your hearing aids - see illustration 6

You need to pair your device and hearing aids before you start streaming sound from your TV. Do as follows:

1. Power your device by turning on your TV (see illustration 4) or consult the "Powering the device" section.
2. Restart your hearing aids by opening and closing the battery compartment.
3. Keep the hearing aids in range of the device while pairing (3-6 feet).
4. The hearing aids play a tone confirming that they have been paired with the device.

NOTE

Your hearing aids are only in pairing mode for three minutes after you restart them. You might need to restart them again if you didn't pair them in time.

NOTE

The device can be used to stream sound to more than one user at a time. If you need this option, simply follow the same pairing procedure above.

Removing a pairing

You can only remove a pairing using the App. To do so, follow these steps:

1. Open the TV PLAY program on your App, and then enter the Sound Menu.
2. Tap the three dots on the top right corner of the Sound Menu.
3. Press the Delete pairing button and accept deleting a pairing.

USING THE DEVICE

Using the device with the App - see illustration 7

Once the device has been paired with your hearing aids, it will be ready to use via your App. To start listening to your TV, do as follows:

1. Start by checking that your hearing aids are paired with your phone.
2. Open your App and select the TV listening program. You'll start listening to the sound from the TV.
3. To stop listening to the sound from your TV, simply change to another listening program.

NOTE

The first time you use your App after pairing your hearing aids with the device, you'll see a help text on the screen informing you that a TV PLAY program has been added to your program list. This message will disappear as soon as you tap anywhere on the screen.

NOTE

If you don't see the TV PLAY program icon on your App, the device and hearing aids are not paired correctly.

Using the device without the App

When the hearing aids are paired with the device, a TV program will automatically be added in the hearing aids. To stream TV sound via the TV program without using the App, you will have to toggle through the programs on your hearing aids using the program button or the RC-DEX and find the TV program.

Adjusting the volume of the TV sound

You can easily adjust the volume of the sound from the TV or hearing aids using the volume sliders on your App screen. Without the App you can adjust the TV sound volume via the RC-DEX using the volume buttons.

NOTE

If you want to focus on the sound from your TV and not listen to the surrounding sounds, you can use the Room off function from your App.

Phone calls while using the device

If you have an iPhone or Android with direct streaming, just answer incoming calls as you usually do on your phone.

NOTE

If the phone call is not streamed to your hearing aids, try changing to another listening program using your App.

OPTIONAL: ATTACHING THE DEVICE TO THE BACK OF YOUR TV - SEE ILLUSTRATION 8

To attach the device to one of the upper corners of your TV, follow these steps carefully:

1. Clean the surface on the back of your TV using the cleaning sachet. Let the surface dry for a few seconds.
2. Remove the protective foil of the adhesive tape on your mounting bracket.
3. Press the adhesive tape on the mounting bracket on the back of your TV and keep it pressed for 5 seconds.
4. Pull the cables through the cable holder on your mounting bracket.
5. Slide the device into the mounting bracket and secure the cables with the cable fastener.

NOTE

Do not attach the device directly to your TV's ventilation system. Where the ventilation system is placed depends on your TV.

NOTE

Don't keep the device in a drawer - this might have a negative impact on wireless data transmission - see illustration 9.

NOTE

For longer transmission range keep the device in line of sight.

ADDITIONAL INFORMATION

Maintenance

Clean your device using a soft, dry cloth, or vacuum clean it with a soft nozzle.

NOTE

Don't wash your device and never immerse it in water or any other liquid.

LEDs

LED	MEANING
Fading white light	You'll see this the first time you turn on the device or after a reset
One blue flash for each hearing aid	The device is sending pairing information to your hearing aids
Fading blue light	If you make a short press on the reset button, the LED will flash blue and streaming will stop for 30 seconds. This will have no effect on your device
Fading green light	The device is on but not streaming
Constant green light	The device is on and streaming
Blinking red light	Unknown sound format
Fading red light	The device is overheated. Let the device cool down before use
	This LED pattern can also be seen if the USB cable doesn't provide the device with enough power
Constant red light	The device is not working. Contact your hearing care professional

Resetting the device

On the back of your device you will find a button. You can use this button to reset your device by pressing it for 5 seconds. This will reboot the device and remove any existing pairings from the device.

NOTE

If you reset your device, you'll have to pair your hearing aids with the device again.

Troubleshooting

These pages contain advice on what to do if your device stops working or if it doesn't work as expected. If the problem persists, contact your hearing care professional.

Problem	Possible cause	Solution
There is no sound from the TV in my hearing aids	<ul style="list-style-type: none"> a. The hearing aids and the device are not paired b. The device is not connected properly to your TV c. The audio source is not turned on d. The hearing aid batteries are almost flat e. Your hearing aids are not in the TV PLAY program f. The volume is too low 	<ul style="list-style-type: none"> a. Pair the device and your hearing aids b. Check that the device is properly connected to the TV c. Turn the audio source on d. Change the hearing aid batteries e. Select the TV PLAY program on the App f. Turn up the volume on the App
Others can't hear the sound from the TV	<ul style="list-style-type: none"> a. You have connected the device to the headphone socket 	<ul style="list-style-type: none"> a1. Connect the analog cable as described in the Connection chapter a2. Use a different output on the TV a3. Check the audio settings on your TV and set the loudspeakers to be used in parallel
I can only hear sound in one hearing aid	<ul style="list-style-type: none"> a. The battery on the other hearing aid is flat b. Only one hearing aid has been paired with the device 	<ul style="list-style-type: none"> a. Change the hearing aid battery b. Make a new pairing
I have connected the optical cable to my TV, but I have no audio in my hearing aids	<ul style="list-style-type: none"> a. The TV is not configured to send audio out via the optical out connector 	<ul style="list-style-type: none"> a. Check the TV audio output settings (advanced settings)
I have connected the analog cable to my TV, but I have no audio in my hearing aids	<ul style="list-style-type: none"> The analog connectors on the TV are only sound input 	<ul style="list-style-type: none"> a. Use the optical cable supplied with your device b. Use a mini jack to mini jack cable and the headphone plug on your TV c. Your TV may not be compatible with the device
The volume is not comfortable		<ul style="list-style-type: none"> a. Adjust the volume using the App or a remote control b. Check the advanced settings on your TV to see volume settings

Problem	Possible cause	Solution
The TV sound in my hearing aids is interrupted in one or both hearing aids	<ul style="list-style-type: none"> a. The device has been placed in a drawer, or it is behind a wall b. The device is out of range c. There is interference from other radio transmission sources 	<ul style="list-style-type: none"> a. Place the device in line of sight b. Place the device into range c. Move away from other radio transmission sources
The LED flashes red and there is no sound in the hearing aids	<ul style="list-style-type: none"> a. The device is overheated b. The TV cannot supply enough power to the device 	<ul style="list-style-type: none"> a. Keep the device away from sunlight. Don't place it in a drawer and keep it away from the TV's ventilation system on the back b. Disconnect other equipment connected to the TV via USB, or connect the device to the power outlet

If the problem persists, contact your hearing care professional.

REGULATORY INFORMATION

EU Directives

Directive 2014/53/EU

Hereby, WSAUD A/S declares that this TV PLAY is in compliance with the essential requirements and other relevant provisions of Directive 2014/53/EU.

The TV PLAY contains radio transmitters operating at: 2.4 GHz, 10.0 mW EIRP.

A copy of the Declaration of Conformity according to 2014/53/EU can be found at:

www.widex.com/doc











Information regarding disposal

Do not dispose of hearing aids, hearing aid accessories and batteries along with ordinary household waste.

Hearing aids, batteries and hearing aid accessories should be disposed of at sites intended for electrical waste and electronic equipment, or given to your hearing care professional for safe disposal.

SYMBOLS

Symbols commonly used by WSAUD A/S in medical device labelling (labels/IFU/etc.)

Symbol	Title/Description
	Manufacturer The product is produced by the manufacturer whose name and address are stated next to the symbol. If appropriate, the date of manufacture may also be stated.
	Catalogue number The product's catalogue (item) number.
	Consult instructions for use The user instructions contain important cautionary information (warnings/precautions) and must be read before using the product.
	Warning Text marked with a warning symbol must be read before using the product.
	WEEE mark "Not for general waste". When a product is to be discarded, it must be sent to a designated collection point for recycling and recovering to prevent the risk of harm to the environment or human health as a result of the presence of hazardous substances.
	CE mark The product is in conformity with the requirements set out in European CE marking directives.
	RCM mark The product complies with electrical safety, EMC and radio spectrum regulatory requirements for products supplied to the Australian or New Zealand markets.
	Medical device Indication that the device is a medical device.

FCC AND IC STATEMENTS

FCC ID: TTY-TVP

IC: 5676B-TVP

CAN ICES-3(B)/NMB-3 (B)

Federal Communications Commission Statement

This device complies with part 15 of the FCC Rules. Operation is subject to the following two conditions:

- (1) This device may not cause harmful interference, and
- (2) this device must accept any interference received, including interference that may cause undesired operation.

NOTE:

This equipment has been tested and found to comply with the limits for a Class B digital device, pursuant to part 15 of the FCC Rules. These limits are designed to provide reasonable protection against harmful interference in a residential installation. This equipment generates, uses and can radiate radio frequency energy and, if not installed and used in accordance with the instructions, may cause harmful interference to radio communications. However, there is no guarantee that interference will not occur in a particular installation. If this equipment does cause harmful interference to radio or television reception, which can be determined by turning the equipment off and on, the user is encouraged to try to correct the interference by one or more of the following measures:

- Reorient or relocate the receiving antenna.
- Increase the separation between the equipment and receiver.
- Connect the equipment into an outlet on a circuit different from that to which the receiver is connected.
- Consult the dealer or an experienced radio/TV technician for help.

NOTE:

This equipment complies with FCC radiation exposure limits set forth for an uncontrolled environment. This transmitter must not be co-located or operating in conjunction with any other antenna or transmitter.

Changes or modifications to the equipment not expressly approved by WSAUD A/S could void the user's authority to operate the equipment.

Industry Canada Statement / Déclaration d'industrie Canada

Under Industry Canada regulations, this radio transmitter may only operate using an antenna of a type and maximum (or lesser) gain approved for the transmitter by Industry Canada.

To reduce potential radio interference to other users, the antenna type and its gain should be so chosen that the equivalent isotropically radiated power (e.i.r.p.) is not more than that necessary for successful communication.

This device complies with Industry Canada licence-exempt RSS standard(s). Operation is subject to the following two conditions:

- (1) this device may not cause interference, and
- (2) this device must accept any interference, including interference that may cause undesired operation of the device.

Conformément à la réglementation d'Industrie Canada, le présent émetteur radio peut fonctionner avec une antenne d'un type et d'un gain maximal (ou inférieur) approuvé pour l'émetteur par Industrie Canada.

Dans le but de réduire les risques de brouillage radioélectrique à l'intention des autres utilisateurs, il faut choisir le type d'antenne et son gain de sorte que la puissance isotrope rayonnée équivalente (p.i.r.e.) ne dépasse pas l'intensité nécessaire à l'établissement d'une communication satisfaisante.

Le présent appareil est conforme aux CNR d'Industrie Canada applicables aux appareils radio exempts de licence. L'exploitation est autorisée aux deux conditions suivantes :

- (1) l'appareil ne doit pas produire de brouillage, et
- (2) l'utilisateur de l'appareil doit accepter tout brouillage radioélectrique subi, même si le brouillage est susceptible d'en compromettre le fonctionnement.

LICENSE AGREEMENT

Apache License (mbed TLS)

Version 2.0, January 2004

<http://apache.org/licences/>

TERMS AND CONDITIONS FOR USE, REPRODUCTION, AND DISTRIBUTION

1. Definitions.

"License" shall mean the terms and conditions for use, reproduction, and distribution as defined by Sections 1 through 9 of this document.

"Licensor" shall mean the copyright owner or entity authorized by the copyright owner that is granting the License.

"Legal Entity" shall mean the union of the acting entity and all other entities that control, are controlled by, or are under common control with that entity. For the purposes of this definition, "control" means (i) the power, direct or indirect, to cause the direction or management of such entity, whether by contract or otherwise, or (ii) ownership of fifty percent (50%) or more of the outstanding shares, or (iii) beneficial ownership of such entity.

"You" (or "Your") shall mean an individual or Legal Entity exercising permissions granted by this License.

"Source" form shall mean the preferred form for making modifications, including but not limited to software source code, documentation source, and configuration files.

"Object" form shall mean any form resulting from mechanical transformation or translation of a Source form, including but not limited to compiled object code, generated documentation, and conversions to other media types.

"Work" shall mean the work of authorship, whether in Source or Object form, made available under the License, as indicated by a copyright notice that is included in or attached to the work (an example is provided in the Appendix below).

"Derivative Works" shall mean any work, whether in Source or Object form, that is based on (or derived from) the Work and for which the editorial revisions, annotations, elaborations, or other modifications represent, as a whole, an original work of authorship. For the purposes of this License, Derivative Works shall not include works that remain separable from, or merely link (or bind by name) to the interfaces of, the Work and Derivative Works thereof.

"Contribution" shall mean any work of authorship, including the original version of the Work and any modifications or additions to that Work or Derivative Works thereof, that is intentionally submitted to Licensor for inclusion in the Work by the copyright owner or by an individual or Legal Entity authorized to submit on behalf of the copyright owner. For the purposes of this definition, "submitted" means any form of electronic, verbal, or written communication sent to the Licensor or its representatives, including but not limited to communication on electronic mailing lists, source code control systems, and issue tracking systems that are managed by, or on behalf of,

the Licensor for the purpose of discussing and improving the Work, but excluding communication that is conspicuously marked or otherwise designated in writing by the copyright owner as "Not a Contribution."

"Contributor" shall mean Licensor and any individual or Legal Entity on behalf of whom a Contribution has been received by Licensor and subsequently incorporated within the Work.

2. Grant of Copyright License.

Subject to the terms and conditions of this License, each Contributor hereby grants to You a perpetual, worldwide, non-exclusive, no-charge, royalty-free, irrevocable copyright license to reproduce, prepare Derivative Works of, publicly display, publicly perform, sublicense, and distribute the Work and such Derivative Works in Source or Object form.

3. Grant of Patent License.

Subject to the terms and conditions of this License, each Contributor hereby grants to You a perpetual, worldwide, non-exclusive, no-charge, royalty-free, irrevocable (except as stated in this section) patent license to make, have made, use, offer to sell, sell, import, and otherwise transfer the Work, where such license applies only to those patent claims licensable by such Contributor that are necessarily infringed by their Contribution(s) alone or by combination of their Contribution(s) with the Work to which such Contribution(s) was submitted. If You institute patent litigation against any entity (including a cross-claim or counterclaim in a lawsuit) alleging that the Work or a Contribution incorporated within the Work constitutes direct or contributory patent infringement, then any patent licenses granted to You under this License for that Work shall terminate as of the date such litigation is filed.

4. Redistribution.

You may reproduce and distribute copies of the Work or Derivative Works thereof in any medium, with or without modifications, and in Source or Object form, provided that You meet the following conditions:

1. You must give any other recipients of the Work or Derivative Works a copy of this License; and
2. You must cause any modified files to carry prominent notices stating that You changed the files; and
3. You must retain, in the Source form of any Derivative Works that You distribute, all copyright, patent, trademark, and attribution notices from the Source form of the Work, excluding those notices that do not pertain to any part of the Derivative Works; and
4. If the Work includes a "NOTICE" text file as part of its distribution, then any Derivative Works that You distribute must include a readable copy of the attribution notices contained within such NOTICE file, excluding those notices that do not pertain to any part of the Derivative Works, in at least one of the following places: within a NOTICE text file distributed as part of the Derivative Works; within the Source form or documentation, if provided along with the Derivative Works; or, within a display generated by the Derivative Works, if and wherever such third-party notices normally appear. The contents of the NOTICE file are for informational purposes only and do not modify the License. You may add Your

own attribution notices within Derivative Works that You distribute, alongside or as an addendum to the NOTICE text from the Work, provided that such additional attribution notices cannot be construed as modifying the License.

You may add Your own copyright statement to Your modifications and may provide additional or different license terms and conditions for use, reproduction, or distribution of Your modifications, or for any such Derivative Works as a whole, provided Your use, reproduction, and distribution of the Work otherwise complies with the conditions stated in this License.

5. Submission of Contributions.

Unless You explicitly state otherwise, any Contribution intentionally submitted for inclusion in the Work by You to the Licensor shall be under the terms and conditions of this License, without any additional terms or conditions. Notwithstanding the above, nothing herein shall supersede or modify the terms of any separate license agreement you may have executed with Licensor regarding such Contributions.

6. Trademarks.

This License does not grant permission to use the trade names, trademarks, service marks, or product names of the Licensor, except as required for reasonable and customary use in describing the origin of the Work and reproducing the content of the NOTICE file.

7. Disclaimer of Warranty.

Unless required by applicable law or agreed to in writing, Licensor provides the Work (and each Contributor provides its Contributions) on an "AS IS" BASIS, WITHOUT WARRANTIES OR CONDITIONS OF ANY KIND, either express or implied, including, without limitation, any warranties or conditions of TITLE, NON-INFRINGEMENT, MERCHANTABILITY, or FITNESS FOR A PARTICULAR PURPOSE. You are solely responsible for determining the appropriateness of using or redistributing the Work and assume any risks associated with Your exercise of permissions under this License.

8. Limitation of Liability.

In no event and under no legal theory, whether in tort (including negligence), contract, or otherwise, unless required by applicable law (such as deliberate and grossly negligent acts) or agreed to in writing, shall any Contributor be liable to You for damages, including any direct, indirect, special, incidental, or consequential damages of any character arising as a result of this License or out of the use or inability to use the Work (including but not limited to damages for loss of goodwill, work stoppage, computer failure or malfunction, or any and all other commercial damages or losses), even if such Contributor has been advised of the possibility of such damages.

9. Accepting Warranty or Additional Liability.

While redistributing the Work or Derivative Works thereof, You may choose to offer, and charge a fee for, acceptance of support, warranty, indemnity, or other liability obligations and/or rights consistent with this License. However, in accepting such obligations, You may act only on Your own behalf and on Your

sole responsibility, not on behalf of any other Contributor, and only if You agree to indemnify, defend, and hold each Contributor harmless for any liability incurred by, or claims asserted against, such Contributor by reason of your accepting any such warranty or additional liability.

END OF TERMS AND CONDITIONS

Appendix: How to apply the Apache License to your work

To apply the Apache License to your work, attach the following boilerplate notice, with the fields enclosed by brackets "[]" replaced with your own identifying information. (Don't include the brackets!) The text should be enclosed in the appropriate comment syntax for the file format. We also recommend that a file or class name and description of purpose be included on the same "printed page" as the copyright notice for easier identification within third-party archives.

Copyright [yyyy] [name of copyright owner]

Licensed under the Apache License, Version 2.0 (the "License"); you may not use this file except in compliance with the License. You may obtain a copy of the License at <http://www.apache.org/licenses/LICENSE-2.0>

Unless required by applicable law or agreed to in writing, software distributed under the License is distributed on an "AS IS" BASIS, WITHOUT WARRANTIES OR CONDITIONS OF ANY KIND, either express or implied. See the License for the specific language governing permissions and limitations under the License.

Copyright © Widex A/S, 2017 - 2018. All rights reserved. Any unauthorized redistribution or use of the software in source or binary form is prohibited and will be prosecuted when discovered.

LICENSE NOTICE AND TRADEMARK ACKNOWLEDGEMENT

Manufactured under license from Dolby Laboratories. Dolby, Dolby Audio and the double-D symbol are trademarks of Dolby Laboratories.